



Uživatelská příručka
NAVIGON Plus 70
NAVIGON Premium 70
NAVIGON Premium 70 LIVE

Čeština

Duben 2010



Symbol přeškrtnutého kontejneru znamená, že na území Evropské unie musí být produkt po ukončení životnosti uložen do odděleného sběru. Toto nařízení se netýká pouze vašeho přístroje, ale i každého příslušenství označeného tímto symbolem. Neodhazujte tyto produkty do netříděného komunálního odpadu.

Tiráž

NAVIGON AG
Schottmüllerstraße 20A
D-20251 Hamburg

V tomto materiálu uvedené údaje a data se mohou změnit bez předchozího oznámení. Bez výslovného písemného schválení společnosti NAVIGON AG se žádná část těchto podkladů nesmí pro jakýkoliv účel rozmnožovat nebo překládat, nezávisle na tom, jakým způsobem nebo jakými prostředky, ať elektronicky nebo mechanicky. Všechny technické údaje, výkresy atd. podléhají autorskému zákonu.

© 2010, NAVIGON AG

Všechna práva vyhrazena.

Obsah

1	Úvod	8
1.1	O této uživatelské příručce.....	8
1.1.1	Formátování.....	8
1.1.2	Symboly.....	8
1.2	Právní informace.....	8
1.2.1	Záruka.....	8
1.2.2	Ochranné známky.....	9
1.3	Dotazy k produktu.....	9
2	Než začnete	9
2.1	Rozsah dodávky.....	9
2.2	Popis navigačního přístroje.....	10
2.3	Důležité bezpečnostní pokyny.....	11
2.3.1	Bezpečnostní pokyny pro navigaci.....	11
2.3.2	Bezpečnostní pokyny pro navigační přístroj.....	11
2.3.3	Bezpečnostní pokyny pro instalaci ve vozidle.....	12
2.4	Instalace navigačního systému.....	13
2.4.1	SIM karta.....	13
2.4.2	Montáž navigačního systému ve vozidle.....	13
2.4.3	Paměťová karta.....	15
2.5	Aktivace služeb NAVIGON Live.....	15
2.6	Navigace s GPS.....	16
3	Zapnutí navigačního přístroje	17
3.1	Příručka.....	18
3.2	Možnosti.....	19
4	Ovládání navigačního systému	19
4.1	Informace.....	19
4.2	Softwarová klávesnice.....	23
4.2.1	Speciální klávesy.....	23
4.2.2	Zadání údajů.....	24
4.3	Možnosti.....	25
4.4	Nabídky.....	25
5	Hlasové ovládání	25
5.1	Aktivace hlasového ovládání.....	26
5.2	Použití hlasové ovládání.....	26

5.3	Nápověda	27
5.4	Deaktivace hlasového ovládání	27
5.5	Konfigurace hlasového ovládání	27
6	Navigace	28
6.1	Spuštění navigační aplikace	28
6.2	Zadání cíle	29
6.2.1	Zadání cílové země	30
6.2.2	Zadání cíle pomocí hlasového pokynu	30
6.2.3	Zadání adresy cíle	31
6.2.4	Zadat souřadnice	32
6.2.5	Důležité místo	34
6.2.6	Informace o cíli	38
6.2.7	Oblíbené	38
6.2.8	Poslední cíle	39
6.2.9	Importované adresy: Z Outlooku / z internetu	39
6.2.10	Importované adresy z telefonního seznamu	40
6.2.11	Navigace domů	40
6.2.12	Určení cíle na mapě	41
6.2.13	Náhled trasy	41
6.3	Správa cílových lokalit	43
6.3.1	Uložení cílové lokality	43
6.3.2	Definování domovské adresy	44
6.4	Trasy a záznamy stop s etapami	44
6.4.1	Zadání místa startu	45
6.4.2	Zadání bodů trasy	45
6.4.3	Editace bodů trasy	46
6.4.4	Správa tras	46
6.4.5	Načtení trasy nebo záznamu stopy	46
6.4.6	Vygenerování a zobrazení trasy	47
6.4.7	Simulování trasy	47
6.4.8	Náhled trasy	48
7	Možnosti	49
8	Práce s mapou	52
8.1	Výběr navigační mapy	52
8.2	Panel s tlačítky	52
8.2.1	Statický panel s tlačítky	53
8.2.2	Dynamický panel s tlačítky	53
8.3	Senzor přiblížení	55
8.3.1	Konfigurace senzoru přiblížení	55
8.4	Mapa v režimu Standard	55
8.5	Mapa v režimu Náhled	57

8.6	Mapa v režimu Navigace.....	58
8.6.1	Navigace v režimu Vozidlo.....	58
8.6.2	Navigace v režimu Chodec.....	63
8.6.3	Navigace v režimu Stopa.....	64
8.6.4	Navigace v režimu Terén.....	65
8.6.5	Volby mapy v režimu Navigace.....	65
8.6.6	Ukončení navigace.....	65
8.7	Mapa v režimu Hledat cíl.....	66
8.7.1	Práce v režimu Hledat cíl.....	67
9	Užitečné funkce.....	67
9.1	Profily trasy.....	67
9.1.1	Nastavení profilů trasy.....	67
9.1.2	Základní profily NAVIGONu.....	68
9.1.3	Vytvoření nového profilu trasy.....	69
9.1.4	Volba profilu trasy.....	69
9.1.5	Správa profilů trasy.....	69
9.2	MyPOIs: Vlastní důležitá místa.....	71
9.2.1	Místo uložení vlastních důležitých míst a vlastních ikon.....	71
9.2.2	Vytváření vlastních cílů.....	72
9.2.3	Ikony pro vlastní důležitá místa.....	72
9.3	Snímky obrazovky.....	73
9.3.1	Aktivace funkce snímků obrazovky.....	73
9.3.2	Pořízení snímku obrazovky.....	73
9.4	Záznamy stopy.....	73
9.5	Parkování poblíž cíle.....	74
9.6	V okolí.....	76
9.7	Cíle na trase.....	77
9.7.1	Zobrazit důležitá místa na trase.....	77
9.7.2	Navigace k některému z cílů.....	78
9.7.3	Stanovení kategorií.....	79
9.8	NAVIGON Sightseeing.....	79
9.9	Jízda za památkami.....	81
9.10	Pomoc v případě nouze.....	82
9.11	Stav GPS, uložení aktuální polohy.....	83
9.12	Blokování.....	83
9.13	Popis trasy.....	84

9.14	TMC (Dopravní hlášení).....	85
9.14.1	Náhled TMC.....	85
9.14.2	Zobrazení dopravního zpravodajství.....	87
9.14.3	Zobrazení podrobností k dopravní informaci.....	88
9.14.4	Nastavení TMC.....	88
9.15	Kniha jízd.....	89
10	Handsfree modul.....	90
10.1	Spojení s mobilním telefonem.....	92
10.1.1	Vyhledání a spárování přístrojů s Bluetooth.....	92
10.1.2	Spárování z mobilního telefonu.....	94
10.1.3	Připojení přístroje.....	94
10.1.4	Aktivace mobilního telefonu.....	96
10.1.5	Smazání přístroje.....	96
10.1.6	Importovat telefonní seznam.....	97
10.1.7	Import historie hovorů.....	98
10.2	Přijetí hovoru.....	98
10.3	Příjem SMS.....	98
10.4	Volání.....	99
10.4.1	Volání pomocí hlasového ovládání.....	99
10.4.2	Vytočení telefonního čísla.....	100
10.4.3	Vytočení čísla rychlé volby.....	100
10.4.4	Volání kontaktu z telefonního seznamu.....	101
10.4.5	Zavolat jednomu z posledních volaných/volajících.....	101
10.4.6	Převzetí hovoru z mobilního telefonu.....	102
10.5	Během hovoru.....	102
10.5.1	Přepnutí navigační aplikace do popředí.....	102
10.5.2	Zadávání číslic.....	102
10.5.3	Ztlumení mikrofonu.....	102
10.5.4	Přepnutí hovoru na mobilní telefon.....	103
10.5.5	Ukončení hovoru.....	103
10.6	Užitečné funkce.....	103
10.6.1	Navigace ke kontaktu z telefonního seznamu.....	103
10.6.2	Otevření přijatých zpráv.....	103
10.7	Konfigurace modulu handsfree.....	104
10.7.1	Rychlá volba.....	104
10.7.2	Nastavení.....	105
11	Navigon Live.....	106
11.1	Než začnete.....	106
11.1.1	Cena.....	106

11.2	Využívání služeb NAVIGON Live.....	107
11.2.1	Počasí	107
11.2.2	Zaparkovat	108
11.2.3	Google Local Search	108
11.2.4	Dopravní hlášení	110
11.3	Konfigurace služeb NAVIGON Live	110
11.4	Zobrazení stavu	111
12	Konfigurace navigačního systému.....	112
13	Příloha.....	113
13.1	Technické údaje navigačního přístroje.....	113
13.2	Licenční podmínky NAVIGONu.....	114
13.3	Prohlášení o shodě	117
14	Řešení problémů.....	118
15	Rejstřík.....	121

1 Úvod

1.1 O této uživatelské příručce

1.1.1 Formátování

Pro lepší čitelnost a přehlednost se v této uživatelské příručce používá následující formátování:

<i>Tučnou kurzívou:</i>	názvy produktů
KAPITÁLKY:	názvy oken a dialogů
Tučně:	zvýraznění důležitých částí textu
<u>Podtrženě:</u>	označení tlačítek, zadávacích polí a jiných prvků uživatelského rozhraní
<i><u>Podtrženou kurzívou:</u></i>	označení ovládacích prvků navigačního přístroje

1.1.2 Symboly

Následující symboly upozorňují na určité textové pasáže:



Upozornění a tipy k ovládání softwaru



Rozšiřující informace



Varování

1.2 Právní informace

1.2.1 Záruka

Vyhrazujeme si právo na obsahové změny dokumentace a softwaru bez předchozího oznámení. NAVIGON AG nepřebírá záruku za správnost obsahu nebo za škody, které vyplývají z použití uživatelské příručky.

Budeme vám vděční za upozornění na chyby nebo návrhy na zlepšení, abychom vám mohli v budoucnu nabídnout ještě dokonalejší produkty.

1.2.2 Ochranné známky

Všechny v uživatelské příručce uvedené a příp. třetími osobami chráněné ochranné známky a obchodní značky podléhají bez omezení ustanovením příslušného platného značkového práva a vlastnickým právům příslušných registrovaných vlastníků. Všechny zde vyznačené ochranné známky, obchodní jména nebo názvy firem jsou nebo mohou být ochrannými známkami nebo registrovanými ochrannými známkami příslušných vlastníků. Všechna práva vyhrazena, včetně těch, která zde nejsou výslovně uvedena.

Z chybějícího explicitního značení použitých ochranných známek v této příručce není možné vyvozovat, že se ke jménu nevztahují práva třetích osob.

- ▶ Microsoft, Outlook, Excel a Windows jsou chráněnými ochrannými známkami Microsoft Corporation.
- ▶ NAVIGON je chráněná ochranná známka společnosti NAVIGON AG.

1.3 Dotazy k produktu

Máte dotazy k tomuto produktu? Navštivte naše webové stránky www.navigon.com a klikněte na "Zákaznický servis". Naleznete tam sekci s často kladenými dotazy (FAQ Center) a dozvíte se, jak nás můžete telefonicky nebo e-mailem kontaktovat.

2 Než začnete

2.1 Rozsah dodávky

Zkontrolujte, zda jste obdrželi kompletní příslušenství. Není-li dodávka kompletní, obraťte se neprodleně na prodejce, u kterého jste produkt zakoupili.

Součástí dodávky zakoupeného produktu je:



- ▶ navigační přístroj
- ▶ designový držák do auta
- ▶ nabíjecí kabel do auta (síťový zdroj na cigaretový zapalovač 10-24V) s integrovanou anténou na TMC
- ▶ USB kabel
- ▶ leták s ilustrovaným návodem k instalaci
- ▶ Jen **NAVIGON Premium 70 LIVE**:
 - ▶ Obal SIM karty. Obal karty je vlepený do prospektu a je možné jej snadno uvolnit. SIM karta je již vylomena.
 - ▶ SIM karta (je již vložena do navigačního přístroje)

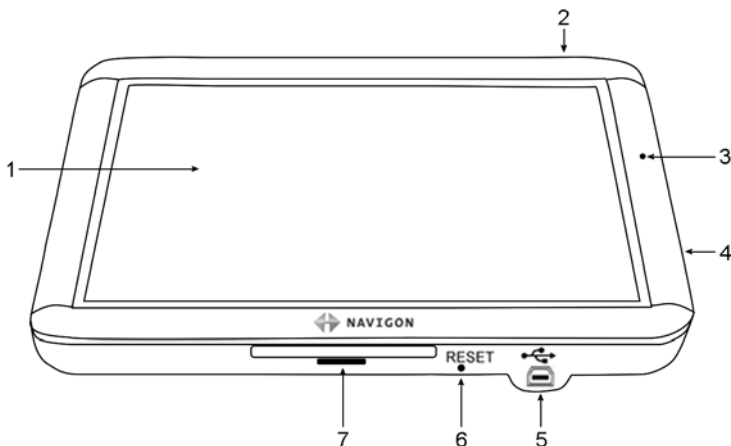

Upozornění: Obal SIM karty dobře uschovejte! Obrátíte-li se někdy na servisní středisko **NAVIGONu** kvůli podpoře, budete potřebovat na něm vytištěné údaje.

2.2 Popis navigačního přístroje



- | | | |
|---|---|--|
| 1 | | Dotykový displej |
| 2 |  | <u>Zap/Vyp</u> |
| 3 | | Mikrofon |
| 4 |  | Slot na microSD kartu |
| 5 |  | Mini USB zdířka pro USB kabel / síťový zdroj |
| 6 | RESET | Reset |
| 7 | | LED |

2.3 Důležité bezpečnostní pokyny

Před prvním spuštěním navigačního systému si ve vlastním zájmu pečlivě přečtete následující bezpečnostní pokyny a upozornění.

2.3.1 Bezpečnostní pokyny pro navigaci

Navigační systém používáte na vlastní nebezpečí.



Pozor! Neobsluhujte navigační systém za jízdy, chráníte tím sebe a ostatní účastníky silničního provozu před dopravními nehodami!



Pozor! Dívejte se na displej jen tehdy, pokud se nacházíte v bezpečné dopravní situaci!



Pozor! Vedení silnice a dopravní značky mají přednost před pokyny navigačního systému.



Pozor! Řiďte se pokyny navigačního systému jen tehdy, pokud Vám to dovolí okolnosti a pravidla silničního provozu! Navigační systém vás doveđe k cíli, i když musíte vygenerovanou trasu opustit.



Pozor! Před každou jízdou zkontrolujte správnou polohu a upevnění držáku.

2.3.2 Bezpečnostní pokyny pro navigační přístroj



Pozor! Chraňte přístroj před vlhkostí. Není vodotěsný ani chráněný proti stříkající vodě.



Pozor! Za žádných okolností neotvírejte kryt navigačního přístroje.



Pozor! Nevystavujte navigační přístroj nadměrně vysokým nebo nízkým teplotám. Mohl by se poškodit nebo by mohlo dojít k funkčním poruchám. (viz "Technické údaje", str. 113)



Pozor! Nikdy netahejte konektor ze zástrčky za kabel. Můžete tím přístroj silně poškodit nebo zničit.



Pozor! Nevystavujte navigační přístroj silnému kolísání teplot. Může dojít k tvoření kondenzátu.



Upozornění: Kabel neohýbejte. Dávejte pozor, aby se nepoškodil o předměty s ostrými hranami.



Upozornění: Pořídte si záložní kopii dat ve vnitřní paměti navigačního přístroje.

Zálohu můžete provést velmi pohodlně pomocí softwaru **NAVIGON Fresh**, který si můžete zdarma stáhnout z webových stránek www.navigon.com/fresh.

2.3.3 Bezpečnostní pokyny pro instalaci ve vozidle



Pozor! Připevněte držák tak, aby řidič dobře viděl na navigační přístroj a mohl jej snadno ovládat. Nesmí ale bránit řidiči ve výhledu na dopravu!



Pozor! Neupevňujte držák v dosahu airbagů.



Pozor! Neupevňujte držák příliš blízko volantu nebo jiných ovládacích prvků, aby nepřekážel při řízení vozidla.



Pozor! Při instalaci držáku dbejte na to, aby ani v případě nehody nepředstavoval bezpečnostní riziko.



Pozor! Neumisťujte kabel do přímé blízkosti napájecích kabelů ani zařízení důležitých pro bezpečnost.



Pozor! Před každou jízdou zkontrolujte správnou polohu a upevnění držáku. Držení přísavky může po čase polevit.



Pozor! Po instalaci zkontrolujte veškerá zařízení ve vozidle důležitá pro bezpečnost.



Pozor! Nabíjecí kabel připojujte pouze k cigaretovým zapalovačům, které pracují s napětím 10-24V.



Pozor! Nebudete-li vozidlo delší dobu používat, vytáhněte zástrčku nabíjecího kabelu z cigaretového zapalovače. Integrovaný síťový zdroj stále spotřebovává nízké množství proudu a mohl by vybit baterii vozu.

2.4 Instalace navigačního systému

2.4.1 SIM karta



Tato kapitola se vás týká jen tehdy, je-li vaše navigace **NAVIGON Premium 70 LIVE**.

SIM karta se vkládá do zadní strany přístroje pod kryt uprostřed přístroje.

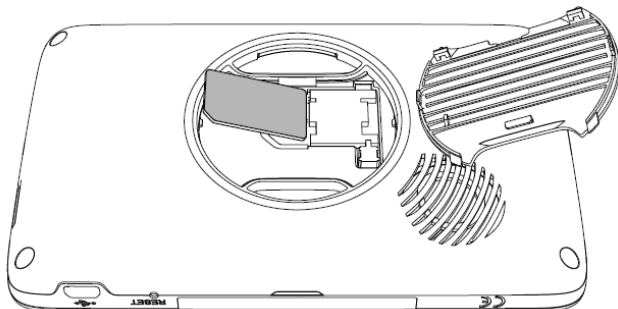

1. Vypněte navigační přístroj.
2. Zajedte nehem do drážky na horní straně krytu.
3. Odejměte kryt z přístroje.
4. Vylomte SIM kartu z obalu. Obal karty je vlepený do prospektu a je možné jej snadno uvolnit.
5. Vložte SIM kartu, jak je znázorněno na obrázku.
6. Nasaďte kryt opět zpátky.
7. Přitlačte jej silně k přístroji, dokud nezacvakne ve všech rozích. Analogicky k tomuto popisu vyjmete SIM kartu.

2.4.2 Montáž navigačního systému ve vozidle



Pozor! Dodržujte bezpodmínečně všechny bezpečnostní pokyny v kapitole "Důležité bezpečnostní pokyny" na str. 11.

Upevnění držáku

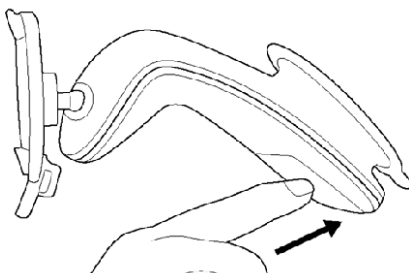

1. Očistěte přísavku a místo na čelním skle, na které chcete držák připevnit. Musí být suché, bez nečistot a mastnot.
2. Páčku na přísavce držáku co nejvíc rozevřete.
3. Držák s přísavkou nasadíte na čelní sklo.
4. Přitlačte páčku k čelnímu sklu.

Vložení navigačního přístroje do držáku

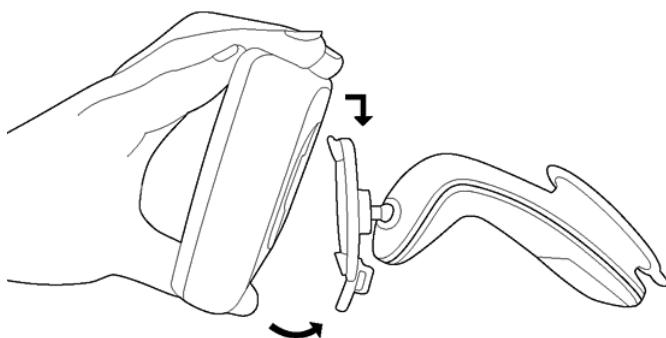

Na zadní straně navigačního přístroje je kolečko se dvěma drážkami.

1. Zavěste navigační přístroj horní drážkou do horního nosu držáku. (viz obrázek)
2. Přitlačte jej pak k držáku, dokud nezacvakne.

Napájení navigačního přístroje

Součástí dodávky navigačního přístroje je nabíjecí kabel do auta, pomocí kterého můžete navigační přístroj napájet z cigaretového zapalovače vašeho vozidla.

- ▶ Připojte nabíjecí kabel k cigaretovému zapalovači vozidla a Mini USB zdířce navigačního přístroje.

Během nabíjení svítí LEDka na spodní straně navigačního přístroje oranžově.

Při plném nabití baterií svítí LEDka zeleně.



Pozor! Nabíjecí kabel připojujte pouze k cigaretovým zapalovačům, které pracují s napětím 10-24V.



Upozornění: Zastrčte konektory USB nadoraz do příslušných USB zdířek!



Pozor! Dodržujte bezpodmínečně všechny bezpečnostní pokyny v kapitole "Důležité bezpečnostní pokyny" na str. 11.



Upozornění: Jsou-li baterie vybité, činí doba nabíjení cca 3 hodiny. Provozní doba s plně nabitou baterií činí až 3 hodiny, v závislosti na konfiguraci přístroje.

Anténa na TMC

Navigační přístroj má integrovaný TMC přijímač. Anténa na TMC je integrována do nabíjecího kabelu. Jakmile je připojený autokabel, může přístroj přijímat aktuální dopravní informace. V případě potřeby dokáže dynamicky změnit trasu, např. kvůli objížďce dopravní zácpy.

2.4.3 Paměťová karta

Paměťová karta není pro provoz navigačního systému potřebná, protože všechna pro navigaci nezbytná data jsou uložena v interní paměti přístroje.

Připojte-li navigační systém pomocí USB kabelu k počítači, rozpozná se interní paměť navigace jako paměťová jednotka "NAVIGON". Slot pro paměťovou kartu se rozpozná jako paměťová jednotka "NAVIGON SD".

Zálohy dat, aktualizaci softwaru a navigačních map provedete rychle a pohodlně pomocí softwaru **NAVIGON Fresh**, který si můžete bezplatně stáhnout z webových stránek www.navigon.com/fresh.

Zakoupíte-li si další navigační mapy, pro které již ale není v interní paměti navigačního přístroje místo, můžete tyto mapy také uložit na paměťovou kartu, kterou vložíte do přístroje. Navigační systém dokáže pracovat s navigačními mapami v obou pamětech.

2.5 Aktivace služeb NAVIGON Live



Tato kapitola se vás týká jen tehdy, je-li vaše navigace **NAVIGON Premium 70 LIVE**.

Před prvním použitím musíte služby **NAVIGON Live** aktivovat. Poté je můžete 3 měsíce používat bezplatně (viz "Cena", str. 106).

Vložili jste SIM kartu.

Máte po ruce prospekt s aktivačním kódem z balení modulu **NAVIGON Live**.

1. Zapněte navigační přístroj.

Otevře se okno **NAVIGACE**.

2. Klepněte na  (**NAVIGON Live**).

Budete dotázáni, zda chcete aktivovat služby **NAVIGON Live**.

3. Klepněte na Ano.

4. Zadejte aktivační kód.

5. Klepněte na Aktivovat.

Služby **NAVIGON Live** jsou nyní aktivovány.

6. Klepněte na OK.

Objevte se tato informace: "Tzv. 'Floating Car Data' přenášíte anonymizovaně na NAVIGON. Vyhodnocení těchto dat pomáhá při přesnějším výpočtu doby příjezdu, rychlejšímu rozpoznání dopravních omezení a generování spolehlivějších objížděk. Data nikterak neumožňují identifikaci vaší osoby. Nesouhlasíte-li, nastavte položku 'Optimalizace rozpoznání dopr. zácpy' na 'Ne!'."

7. Klepněte na OK.

Otevře se okno **NAVIGACE**. Z něj máte přístup ke všem funkcím vašeho navigačního přístroje a ke všem dostupným službám **NAVIGON Live**.

2.6 Navigace s GPS

GPS je založené na minimálně 24 satelitech, které krouží okolo Země a nepřetržitě vysílají signály o své poloze a času. GPS přístroj tato data přijímá a z rozdílných údajů o poloze a času různých satelitů vypočítává svou vlastní zeměpisnou polohu.

Pro dostatečně přesné určení polohy je zapotřebí dat minimálně tři satelitů. Pomocí dat čtyř nebo více satelitů je možné zjistit také nadmořskou výšku. Poloha se určuje s přesností na tři metry.

Jakmile určí navigační systém vaši polohu, může tato poloha sloužit jako výchozí bod pro vygenerování trasy.

Mapový materiál vašeho navigačního přístroje obsahuje zeměpisné souřadnice všech digitálně uložených důležitých míst, ulic, měst a obcí. Navigační přístroj tedy může vygenerovat trasu od výchozího bodu k určité cílové lokalitě.

Výpočet aktuální polohy a její zobrazení na mapě probíhá cca jednou za sekundu. Můžete tak na mapě sledovat, kde se pohybujete.

3 Zapnutí navigačního přístroje

- ▶ Přidržíte klávesu  (Zap/Vyp) stisknutou, dokud se přístroj nezapne.
Otevře se okno **NAVIGACE**.



Upozornění: Že jste přístroj restartovali, poznáte podle krátce bíle rozsvíceného displeje.

Když zapnete navigační přístroj poprvé, budete požádáni o tato nastavení:

- ▶ jazyk, který chcete v softwaru používat
- ▶ délkové jednotky pro údaje o vzdálenosti
- ▶ formát časových údajů
- ▶ formát kalendářních dat



Upozornění: Spustíte-li navigační aplikaci poprvé, otevře se okno nastavení **REŽIM DEMO**.

Režim demo je zamýšlen pouze k prezentaci produktu, není-li možný příjem signálu GPS.

Je-li aktivní režim demo, není možné spustit navigaci! V režimu demo se pouze simuluje navigace ke středu zadané cílové lokality.

- ▶ Nastavení Spustit v režimu demo musí být přepnuto na Ne.

Klepněte případně na tlačítko  (Změnit) pro přepnutí nastavení z Ano na Ne.

- ▶ Klepněte na OK.



Upozornění: Jak můžete deaktivovat režim demo, se dozvíte v kapitole "Řešení problémů", odstavec "Omylem jsem aktivoval režim demo", str. 119.

Upozornění: Pokud jste navigační přístroj velmi dlouho nepoužívali, může být baterie zcela vybitá.

Připojte-li navigační přístroj k nabíjecímu kabelu, který je součástí dodávky, je možné jej i při prázdné baterii okamžitě zapnout. Použijete-li jiný nabíjecí kabel nebo jste připojili přístroj k PC, musí se příp. nejprve několik minut nabíjet, než je možné jej zapnout.

Nabíječky a další příslušenství zakoupíte v internetovém obchodě NAVIGONu na www.navigon.com nebo ve specializovaných prodejnách.

Přepnutí navigačního přístroje do pohotovostního režimu



- ▶ Držte klávesu  (Zap/Vyp) krátce stisknutou (max. 1 sekundu). Zobrazí se hlášení, že se přístroj během několika sekund přepne do pohotovostního režimu.
- ▶ Počkejte, až se přístroj přepne do pohotovostního režimu nebo klepněte na Pohotovostní režim.

Automaticky do pohotovostního režimu

Můžete navigační přístroj nakonfigurovat tak, že se přepne do pohotovostního režimu automaticky, pokud se nepoužívá.

- ▶ V okně **NAVIGACE** klepněte na Možnosti > Nastavení > Všeobecné info > Automaticky do pohotovostního režimu.
- ▶ Určete, po jaké době se má navigační přístroj přepnout do pohotovostního režimu (Nikdy, Po 10 min., Po 20 min., Po 30 min.).
- ▶ Zvolte Bez napájení pro přepnutí přístroje do pohotovostního režimu v případě přerušení externího napájení. Jakmile bude opět připojen k externímu napájení, automaticky se zapne.

Vypnutí navigačního přístroje

- ▶ Přidržte klávesu  (Zap/Vyp) stisknutou, dokud se přístroj nevyzne (cca 5 sekund).
 - nebo -
- 1. Držte klávesu  (Zap/Vyp) krátce stisknutou (max. 1 sekundu). Zobrazí se hlášení, že se přístroj během několika sekund přepne do pohotovostního režimu.
- 2. Klepněte na Vypnout.



Upozornění: Přepnete-li navigační přístroj do pohotovostního režimu, spustí se při příštím zapnutí velmi rychle a ve stejném okně, které bylo aktivní při vypnutí. V pohotovostním režimu ovšem stále ještě spotřebovává malé množství energie. V závislosti na stavu nabití se baterie může během několika dní až týdnů vybit.



Vypnete-li přístroj, nespotebovává energii. Může trvat několik měsíců, než se baterie vybijí. Při opětovném zapnutí se přístroj restartuje, což trvá určitou dobu (cca 30 sekund). Vaše nastavení i uložené cíle a trasy zůstanou zachovány.

3.1 Příručka

V navigačním přístroji je tato uživatelská příručka uložena ve zkrácené podobě, ve které jsou popsány nejdůležitější funkce navigačního softwaru.

Jak otevřít uživatelskou příručku:

1. V okně **NAVIGACE** klepněte na Možnosti > Příručka.
Otevře se okno **OBSAH**.
2. Klepněte na název kapitoly, kterou si chcete přečíst.
Zobrazí se obsah kapitoly.

Pomocí tlačítek  (Nahoru) a  (Dolů) můžete skočit o stránku nahoru, resp. dolů.

Pomocí tlačítek  (Doleva) a  (Doprava) můžete otevřít předchozí, resp. další kapitolu.

- ▶ Klepněte na tlačítko Obsah pro otevření okna Obsah.
- ▶ Klepněte na tlačítko  (Zavřít) pro zavření uživatelské příručky.
Otevře se okno **NAVIGACE**.

3.2 Možnosti

V některých oknech jsou volby, přes které máte přístup k dalším funkcím.



Popis všech dostupných voleb naleznete v kapitole "Možnosti" na str. 49.

4 Ovládání navigačního systému

4.1 Informace

Na horním okraji mnoha oken se nachází různé informační ikony.

GPS

Ikona **GPS** může zobrazovat tyto stavy příjmu GPS:

Bez GPS (Bez symbolu): Integrované GPS není připraveno k provozu. Obráťte se na nás, bude-li tento problém přetrvávat (viz "Dotazy k produktu", str. 9).



Není signál: Přijímají se data méně než tři satelitů. Není možné určit polohu.



GPS připraveno: Přijímají se data minimálně tři satelitů. Je možné určit polohu.



Podrobnější informace ke stavu GPS naleznete v kapitole "Stav GPS, uložení aktuální polohy" na str. 83.

Kompas

Ikona **Kompas** ukazuje, kterým směrem se právě pohybujete. Může ukazovat jednu ze světových stran: S, SV, V, JV, J, JZ, Z, SZ.

Stopa

Ikona  (**Záznam stopy**) ukazuje, že právě probíhá záznam stopy.



Podrobnější informace k záznamům stopy v kapitole "Záznamy stopy" na str. 73.

Energie

Ikona **Energie** může zobrazovat tyto stavy nabití integrovaných baterií:



Přístroj je napájen z externího zdroje. Baterie jsou plně nabité.



Baterie není možné nabít, protože je jejich teplota příliš vysoká nebo příliš nízká.



Přístroj je napájen z externího zdroje. Baterie se právě nabíjí.



Přístroj se napájí ze své baterie. Stav nabití baterií je dostačující.



Přístroj se napájí ze své baterie. Stav nabití baterií je nízký.

NAVIGON Live Services



Tento odstavec se vás týká jen tehdy, je-li vaše navigace **NAVIGON Premium 70 LIVE**.

Ikona NAVIGON Live Services zobrazuje dostupnost služeb **NAVIGON Live**. Může zobrazovat tyto stavy:

(Bez symbolu) **Služby NAVIGON Live jsou nedostupné**: SIM karta není vložena, resp. není vložena správně nebo jsou služby **NAVIGON Live** deaktivovány (viz "Konfigurace služeb NAVIGON Live", str. 110).



(Červená) **Navazuje se spojení**: Služby **NAVIGON Live** jsou aktivovány. Spojení k serveru **NAVIGON Live** ještě není navázáno.



(Světle šedá) **Služby NAVIGON Live jsou připraveny k použití:** Bylo navázáno spojení k serveru **NAVIGON Live**. Služby **NAVIGON Live** jsou k dispozici.

Dopravní hlášení

TMC

Díky integrovanému TMC přijímači má navigační systém k dispozici aktuální dopravní zpravodajství. Navigační systém tak může v případě potřeby trasu dynamicky změnit, např. kvůli objížďce dopravní zácpy.



Upozornění: Tuto funkci je možné použít jen tehdy, pokud se v zemi, do které cestujete, vysílá dopravní zpravodajství přes TMC. Není tomu tak ve všech zemích.

Ikona **TMC** může zobrazovat tyto stavy příjmu TMC:



Hledání vysílače (v červené barvě): TMC přijímač je připraven k příjmu, nenaladil ale vysílač, který by vysílal signály TMC. Nejsou k dispozici žádné dopravní informace.



Hledání vysílače: TMC přijímač je připraven k příjmu, nenaladil ale vysílač, který by vysílal signály TMC. Ještě jsou ale k dispozici dopravní informace. K tomu může např. dojít, pokud právě jedete tunelem.



TMC v pohotovosti (v šedé barvě): Je možné přijímat dopravní informace.



Upozornění: Anténa TMC je integrována do nabíjecího kabelu. Ikona **Hledání vysílače** se proto může zobrazit také tehdy, není-li nabíjecí autokabel připojen k navigačnímu přístroji.



Popis funkcí TMC naleznete v kapitole "TMC (Dopravní hlášení)" na str. 85.

Traffic Live



Tento odstavec se vás týká jen tehdy, je-li vaše navigace **NAVIGON Premium 70 LIVE**.

Zdrojem dopravních informací mohou být buď služby **NAVIGON Live** (Traffic Live) nebo rozhlasové stanice (TMC) – viz "Konfigurace služeb NAVIGON Live", str. 110.

Ikona Traffic Live se zobrazí, odebíráte-li dopravní informace služby **NAVIGON Live**.



Upozornění: Tato funkce je užitečná zejména tehdy, pokud se v zemi, do které cestujete, vysílá dopravní zpravodajství přes TMC a hodně vozidel této služby využívá. Tomu tak nemusí být všude.

Ikona Traffic Live může zobrazovat tyto stavy příjmu dopravních informací:



(Červená) **Navazuje se spojení**: Poslední pokus o stažení dopravních informací ze serveru **NAVIGON Live** se nezdařil. K tomu může např. dojít, jedete-li právě tunelem. Možná jsou vám ale ještě k dispozici dopravní informace, které se stáhly dříve.



(Světle šedá) **Traffic Live je připraveno k použití**: Dopravní informace bylo možné stáhnout. Zobrazené informace jsou aktuální.

Bluetooth / Telefon



Tento odstavec se vás týká jen tehdy, je-li vaše navigace některý z následujících modelů:

- ▶ **NAVIGON Premium 70**
- ▶ **NAVIGON Premium 70 LIVE**

Navigační přístroj má integrovaný modul handsfree na bázi Bluetooth. Můžete jej používat i jako handsfree pro max. dva mobilní telefony s Bluetooth.

Ikona Telefon může zobrazovat tyto stavy modulu handsfree:

Bez Bluetooth (Bez symbolu): Bluetooth deaktivováno.



Není spojeno (červený mobilní telefon): Navigační přístroj není připojen přes Bluetooth k jinému přístroji.



Spojeno (bílý mobilní telefon): Navigační přístroj je spojený s mobilním telefonem a je možné jej používat jako handsfree. Číslice ukazuje, který z obou telefonů je právě aktivní.



Probíhající hovor (zelený mobilní telefon): Přes modul handsfree navigačního přístroje právě probíhá hovor. Číslice ukazuje, přes který z obou telefonů hovor probíhá.



Náhlavní souprava: Je připojena náhlavní souprava. Všechny pokyny navigačního systému slyšíte přes náhlavní soupravu. Telefonní funkce modulu handsfree nejsou dostupné.

Ztlumení

Ikona Ztlumení může zobrazovat tyto stavy:

Bez symbolu: Navigační aplikace nemá ztlumený zvuk.



Ztlumení: Navigační aplikace má ztlumený zvuk. Necháte-li se navigovat, neslyšíte jízdní pokyny.



Upozornění: Tato ikona ukazuje pouze ztlumení navigačních pokynů. Nepodává informaci o hlasitosti handsfree.

4.2 Softwarová klávesnice

Je-li nutné zadat text, objeví se na displeji softwarová klávesnice.

Na softwarové klávesnici můžete vše zadávat prstem. Je možné zadávat pouze velká písmena.

Při zadávání názvů míst nebo ulic nemusíte používat interpunkci ani přehlásky. Navigační systém tyto znaky doplní automaticky za Vás. Hledáte-li např. město "Bárnau", zadejte "Barnau". Zvláštní znaky ale mohou být užitečné pro označování uložených cílů a tras.

4.2.1 Speciální klávesy



vloží mezeru.



smaže znak před kurzorem.



otevře číselnou klávesnici.

Latinka, azbuka, řecká abeceda



otevře klávesnici s latinkou.



Upozornění: Rozložení klávesnice s latinkou je možné konfigurovat.

- ▶ V okně **NAVIGACE** klepněte na **Možnosti** > **Nastavení** > **Všeobecné info** > **Rozložení klávesnice (Písmena latinky)**.
- ▶ Určete, které rozložení klávesnice chcete používat (**QWERTZ**, **QWERTY**, **ABCDEF**, **AZERTY**).



otevře klávesnici s azbukou.



otevře klávesnici s řeckou abecedou.

Pro zadání adres nebo označení důležitých míst se standardně otevře klávesnice s písmem příslušné země.

Chcete-li uložit některý cíl do Oblíbených nebo zadáváte-li kategorii důležitého místa nebo zemi, otevře se standardně klávesnice jazyka uživatelského rozhraní.

Z klávesnice s azbukou nebo řeckou abecedou se můžete také přepnout na klávesnici s latinkou. Mnoho adres pak můžete zadat transliterací nebo v jazyce uživatelského rozhraní.

Příklad: Jazykem uživatelského rozhraní je němčina. Chcete se nechat navigovat do Moskvy. Máte tyto možnosti:

- ▶ "Москва" (azbuka)
- ▶ "Moskva" (transliterace)
- ▶ "Moskau" (německy)



Upozornění: Názvy ulic a míst je možné zadávat v jazyce uživatelského rozhraní jen tehdy, jsou-li takto uloženy i v databázi mapy.



Upozornění: Vždy jsou dostupné maximálně 2 klávesnice.

Háčky, čárky, přehlásky, další písmena

Ke každému písmu je dostupná další klávesnice se zvláštními znaky.



otevře klávesnici se zvláštními znaky v latince.



otevře klávesnici se zvláštními znaky v azbuce.



otevře klávesnici se zvláštními znaky v řecké abecedě.

Po zadání zvláštního znaku se automaticky zobrazí opět klávesnice s písmeny.

4.2.2 Zadání údajů





V mnoha případech se objevují seznamy, ze kterých můžete zvolit jednu položku. Je tomu tak například při zadávání města.

Po zadání prvního písmene se objeví největší město zadané země, které začíná na toto písmeno.

Po zadání každého dalšího písmene se objeví první město, které začíná na dosud zadaná písmena.

- ▶ Jakmile se zobrazí správné město, klepněte na  (OK) pro ukončení zadání.

Můžete kdykoliv otevřít seznam, který obsahuje všechna města, jejichž jméno začíná na dosud zadaná písmena nebo obsahuje zadaný text. Čím více písmen zadáte, tím bude seznam kratší.

- ▶ Klepněte na  (Otevřít seznam) pro zobrazení tohoto seznamu.
Pomocí tlačítek  (Nahoru) a  (Dolů) můžete tímto seznamem listovat.
- ▶ Pro převzetí některé položky seznamu do zadávacího pole na ni klepněte.
Po převzetí položky se seznam zavře. Zadání města je tím ukončeno.
- ▶ Pro zavření seznamu bez převzetí některé položky klepněte na  (Zavřít seznam).



Upozornění: Seznam se otevře automaticky, jakmile obsahuje již jen 4 nebo méně položek.

4.3 Možnosti

V některých oknech jsou volby, přes které máte přístup k dalším funkcím.



Popis všech dostupných voleb naleznete v kapitole "Možnosti" na str. 49.

4.4 Nabídky

Některá tlačítka obsahují nabídku, která se otevře při jejich aktivování.

- ▶ Klepněte na některou z položek nabídky pro provedení její funkce.
Chcete-li nabídku zavřít bez provedení některé z jejích funkcí, klepněte na tlačítko, kterým jste nabídku otevřeli.

5 Hlasové ovládání

Tato pasáž se vás týká jen tehdy, je-li vaše navigace některý z následujících modelů:



NAVIGON Premium 70

NAVIGON Premium 70 LIVE



Upozornění: Funkce **Hlasové ovládání** není dostupná pro každý jazyk.

U jazyků, pro které je tato funkce k dispozici, se v okně **NAVIGACE** zobrazí tlačítko Hlasové ovládání. U nepodporovaných jazyků je tlačítko Hlasové ovládání nahrazeno tlačítkem Zobrazit mapu.

Řadu funkcí vašeho navigačního přístroje můžete vyvolat pohodlně hlasovým pokynem.

5.1 Aktivace hlasového ovládání

V některých oknech se hlasové ovládání aktivuje automaticky. To se týká zejména oken, ve kterých se od vás očekává odpověď, například pokud se nová dopravní informace týká vaší trasy.

S aktivovaným senzorem přiblížení:

Je-li aktivován senzor přiblížení, můžete v okně **NAVIGACE**, na mapě a v okně **HANDSFREE MODUL** aktivovat hlasové ovládání také tímto způsobem:

- ▶ Dotkněte se krátce rámu těla navigace.
Jakmile ruku opět vzdálíte, uslyšíte samostatný potvrzovací tón a můžete zadat hlasový pokyn.

S deaktivovaným senzorem přiblížení:

Na mapě v režimech **Standard** a **Navigace** se aktivuje hlasové ovládání, necháte-li zobrazit panel s tlačítky:

- ▶ Klepněte na libovolný bod na mapě.
Uslyšíte samostatný potvrzovací tón a můžete zadat hlasový pokyn.



Bližší informace v k senzoru přiblížení v kapitole "Senzor přiblížení", na str. 55.

5.2 Použit hlasové ovládání

Je-li možné vyvolat funkce aktuálního okna hlasovým pokynem, zobrazí

se v levém horním rohu okna ikona  (**Hlasové ovládání je aktivní**).

Samostatný signální tón a ikona  (**Váš pokyn**) signalizuje, že navigační systém čeká na váš hlasový pokyn.

- ▶ Zadejte hlasový pokyn.
Uslyšíte potvrzovací tón (dva jasné tóny) a provede se příslušná funkce.

Nerozuměl-li navigační systém vašemu pokynu nebo nezadáte-li nějakou dobu žádný pokyn, zazní negativní potvrzující tón (dva krátké temné tóny).

- ▶ Zadejte hlasový pokyn ještě jednou.

Nerozuměl-li vám navigační systém ani po několika opakovaných pokusech, objeví se pokyn "Řekněte Nápvěda".



Upozornění: Po dobu, kdy se od vás očekává hlasový pokyn, je ztlumený zvuk navigačních pokynů a výstrah.

5.3 Nápověda

Zadejte pokyn "Nápověda", chcete-li vědět, které hlasové pokyny můžete aktuálně použít. Téměř ve všech oknech, ve kterých je podporováno hlasové ovládání, vám pak navigační systém řekne, které hlasové pokyny můžete v aktuálním okně použít.

5.4 Deaktivace hlasového ovládání

Hlasové ovládání se deaktivuje za těchto okolností:

- ▶ Ovládáte navigační přístroj prstem, když se od vás očekává hlasový pokyn.
- ▶ Při příchozím volání a během probíhajícího hovoru, používáte-li navigační přístroj jako handsfree sadu.

5.5 Konfigurace hlasového ovládání

Můžete konfigurovat, pro které úkoly chcete hlasové ovládání používat.

- ▶ V okně **NAVIGACE** klepněte na Možnosti > Nastavení > Všeobecné info > Použit hlasové ovládání.

Uveďte, pro které úkoly chcete používat hlasové ovládání:

- ▶ Všechny: Můžete používat plný funkční rozsah hlasového ovládání.
- ▶ Odpovědi: Můžete zadávat adresy a odpovídat na dotazy navigačního přístroje.
- ▶ Zadávání adres: Hlasovým ovládaním můžete pouze zadávat adresy.



Upozornění: Podrobné informace o zadání cíle navigace pomocí hlasového ovládání naleznete v kapitole "Zadání cíle pomocí hlasového pokynu" na str. 30.



Upozornění: Podrobné informace o vyvolání hlasového ovládání naleznete v kapitole "Volání pomocí hlasového ovládání" na str. 99.

Hlasitost asistenta hlasového ovládání může být regulována nezávisle na hlasitosti navigačních pokynů. Výzvy k zadání hlasového pokynu tak můžete slyšet i tehdy, máte-li ztlumený zvuk navigačních pokynů.

1. V okně **NAVIGACE** klepněte na Možnosti > Nastavení > Všeobecné info > Hlasitost asistenta.
2. Nastavte hlasitost asistenta.



Upozornění: Informace o konfiguraci navigačního systému naleznete v kapitole "Konfigurace navigačního systému" na str. 112.

6 Navigace

Navigační systém používáte na vlastní nebezpečí.



Pozor! Dodržujte bezpodmínečně všechny bezpečnostní pokyny v kapitole "Důležité bezpečnostní pokyny" na str. 11.

Rušený příjem GPS

Je-li rušený příjem GPS, navigace se pozastaví. Jakmile je opět možný příjem GPS signálu, navigační systém pozná, zda se mezitím změnila vaše poloha. Navigace pak automaticky pokračuje.

Dosažení cílové lokality

Po dosažení zadaného cíle zazní příslušné hlášení.

Na mapě se pak zobrazuje už jen vaše aktuální poloha (oranžová šipka) a cílová vlaječka.

6.1 Spuštění navigační aplikace

Zapnuli jste navigační přístroj.

Objeví se následující hlášení:

"Berte na vědomí, že silniční předpisy mají přednost před pokyny navigačního systému. Neovládejte přístroj za jízdy."

- ▶ Pokud s textem souhlasíte, klepněte po jeho přečtení na **OK**.
Nechcete-li toto upozornění akceptovat, klepněte na **Storno** pro opětovné ukončení navigační aplikace.

Otevře se okno **NAVIGACE**. Z něj máte přístup ke všem funkcím navigační aplikace.

Inicializace GPS



Upozornění: Pro bezvadný příjem signálu potřebuje GPS přístroj volný výhled na satelity. Tunely, úzké ulice mezi vysokými domy nebo odrazy signálu o fasády domů mohou příjem GPS silně omezit nebo dokonce znemožnit. Nachází-li se GPS, resp. navigační přístroj ve vozidle, může být příčinou špatného příjmu GPS pokovené čelní sklo nebo topení v čelním skle.

Po zapnutí navigačního přístroje se spustí inicializace GPS.

Integrované GPS se poprvé inicializuje až po prvním spuštění navigační aplikace. Inicializace může trvat až 20 minut.



Upozornění: Pokud ikona GPS zobrazí stav **GPS připraveno** po výrazně kratší době než 20 minutách, nechte navigační přístroj po jistotu ještě minimálně dalších 15 minut zapnutý, aby byl zaručen spolehlivý provoz přístroje.

Při každém dalším zapnutí navigačního přístroje se během krátké doby spustí příjem GPS.

Nebyl-li navigační přístroj zapnutý déle než týden, může příští inicializace trvat až 10 minut.

V pravém horním rohu displeje vidíte ikonu GPS. Při příjmu dat z minimálně tří satelitů se změní ikona na  (GPS připraveno).



Upozornění: Inicializace se provede nejrychleji, pokud nevyjedete před jejím dokončením.



Bližší informace k ikoně GPS naleznete v kapitole "GPS" na str. 19.

Návrat k oknu Navigace

Při spuštění navigační aplikace se otevře okno **NAVIGACE**.

Je-li otevřeno jiné okno navigační aplikace, klepněte na  (Zpět). Vráťte se pak k oknu, ze kterého jste přišli.

- ▶ Klepejte na  (Zpět), až se otevře okno **NAVIGACE**.

6.2 Zadání cíle

Do Nový cíl zadáte cíle, ke kterým jste se ještě nenechali navigovat, nebo které jste neuložili.

Můžete sem zadat adresy nebo souřadnice cíle, zvolit důležité místo nebo cíl rychlého přístupu.



Upozornění: Zadáváte-li nový cíl poprvé, budete požádáni o zvolení země, ve které leží.

V Moje cíle jsou na výběr tyto seznamy cílů, resp. adres:

- ▶ **OBLÍBENÉ:** Všechny cíle, které jste zadali a poté uložili.
Do seznamu **OBLÍBENÉ** se mimoto uloží tři speciální cíle:
 - ▶ Moje adresa: Jako domovská adresa uložená adresa (viz "Definování domovské adresy", str. 44).
 - ▶ Moje vozidlo: Použijete-li funkci **Parkování poblíž cíle** (viz "Parkování poblíž cíle", str. 74), automaticky se uloží aktuální poloha vašeho vozidla.

- ▶ **Moje místo startu:** Automaticky se uloží místo startu poslední navigace.
- ▶ **POSLEDNÍ CÍLE:** Cíle, ke kterým jste se již nechali navigovat.
- ▶ **IMPORTOVANÉ ADRESY:** Všechny cíle, které jste importovali z Microsoft Outlooku nebo jiných datových zdrojů.

6.2.1 Zadání cílové země

Vlevo nahoře v oknech **ADRESA**, **DŮLEŽITÉ MÍSTO V URČITÉ LOKALITĚ** a **DŮLEŽITÉ MÍSTO CELOSTÁTNÍ DŮLEŽITOSTI** se nachází tlačítko Země. Ukazuje vlaječku země, ze které je možné aktuálně zadávat navigační cíle.

Leží-li váš cíl v jiné zemi, postupujte takto:

1. Klepněte na tlačítko Země.
2. Zadejte název země, ve které se nachází váš cíl.

Na tlačítku se zobrazí vlaječka cílové země.



Upozornění: Na výběr jsou pouze země, jejichž mapa je navigačnímu přístroji k dispozici.

6.2.2 Zadání cíle pomocí hlasového pokynu

Velmi pohodlná je funkce hlasového zadání cíle.

1. V okně **NAVIGACE** klepněte na Hlasové ovládání.

- nebo -

Aktivujte hlasové ovládání tak, že převedete prstem rychlým diagonálním pohybem přes okno **NAVIGACE**. Zadejte pak pokyn "Hlasové ovládání".

Otevře se okno **HLASOVÉ OVLÁDÁNÍ**.

Zadání adresy

2. Zadejte pokyn "Adresa".

Nahoře se zobrazuje země, ze které je možné zadávat adresy.

- ▶ Klepněte na zemi, nachází-li se vaše adresa v jiné zemi. Řiďte se pak pokyny navigačního systému.

Data adresy se zadávají v pořadí Město > Ulice > Č. domu.

3. Řiďte se pokyny navigačního systému.

Po ukončení zadání adresy se otevře mapa v režimu **Náhled**. Cíl se zobrazí na mapě.

Zadání důležitého místa v okolí

2. Zadejte pokyn "Důležité místo v okolí".

3. Vyslovte kategorii důležitých míst, kterou si přejete (např. "hotel").
Otevře se seznam hotelů v blízkosti.
4. Vyslovte číslo hotelu, ke kterému se chcete nechat navigovat.
Zadejte pokyn "Nahoru" nebo "Dolů" pro listování seznamem.
Po zvolení cíle se otevře mapa v režimu **Náhled**. Cíl se zobrazí na mapě.

Zadání oblíbené položky nebo adresy z telefonního seznamu

2. Zadejte pokyn "Moje cíle".
3. Otevře se seznam. Obsahuje cíle seznamu **OBLÍBENÉ**, cíle naimportované z Outlooku a cíle z telefonního seznamu připojeného mobilního telefonu.
4. Vyslovte číslo cíle, ke kterému se chcete nechat navigovat.
Zadejte pokyn "Nahoru" nebo "Dolů" pro listování seznamem.
Po zvolení cíle se otevře karta v režimu **Náhled**. Cíl se zobrazí na mapě.



Informace o spuštění navigace v kapitole "Náhled trasy" na str. 41.
Pokračujte ve čtení tam.



Upozornění: Funkce **Hlasové ovládání** není dostupná pro každý jazyk. V jazycích, ve kterých tato funkce není dostupná, je tlačítko Hlasové ovládání nahrazeno tlačítkem Zobrazit mapu.

6.2.3 Zadání adresy cíle

1. V okně **NAVIGACE** klepněte na Nový cíl > Zadat adresu.

Upozornění: Následující popis vychází z pořadí pro zadání adresy Nejdříve město.

Nachází-li se na navigačním přístroji mapa země, ve které se obvykle nejprve zadává ulice (např. Švédsko, Norsko, ...), můžete zvolit jako pořadí zadávání také Nejdříve ulici.

Pořadí zadávání můžete nastavit v okně **NAVIGACE** na Možnosti > Nastavení > Všeobecné info > Pořadí údajů adresy.

Upozorňujeme, že pořadí zadávání Nejdříve ulici není možné pro všechny země. V takovém případě musíte zadat nejprve město.

Otevře se okno **ADRESA**.

1. Zadejte název nebo PSČ cílové lokality.
2. Zadejte název cílové ulice.
3. Zadejte číslo domu. Neznáte-li číslo domu, nechte pole prázdné.

Neznáte-li číslo domu, ale název blízké příčné ulice, klepněte na pole Příčná ulice a zadejte do něj její název. Navigační systém pak vygeneruje trasu ke křižovatce obou zadaných ulic.

Otevře se okno **PODROBNÉ ÚDAJE K CÍLI**.

Na tlačítku Aktivovat MyRoutes je uvedeno, zda se má (Ano) nebo nemá (Ne) vygenerovat více návrhů tras.

- ▶ Klepněte na Aktivovat MyRoutes pro změnu nastavení.



Upozornění: Tlačítko Aktivovat MyRoutes je k dispozici jen tehdy, když jste zadali všechny údaje adresy. Toto nastavení můžete aktivovat ale i přes Možnosti > Nastavení > Navigace > Aktivovat MyRoutes.

4. Klepněte na Spustit navigaci pro navigaci k zadané adrese.

- nebo -

Klepněte na Zaparkovat pro vyhledání parkoviště poblíž vašeho cíle a navigaci k němu.

Někdy není možné cíl jednoznačně určit, například pokud se zadaná kombinace názvu města nebo obce a ulice vyskytuje vícekrát.

V tomto případě se otevře okno, ve kterém se zobrazí všechny adresy, které se hodí k vašemu zadání, s dodatečnými informacemi.

- ▶ Klepněte na adresu, ke které se chcete nechat navigovat.

Není-li zadané číslo domu zakresleno do mapy, obsahuje okno pouze adresu s číslem domu, které je zadanému číslu nejbližší.

Mapa se otevře v režimu **Náhled**. Cíl se zobrazí na mapě.



Informace o spuštění navigace v kapitole "Náhled trasy" na str. 41. Pokračujte ve čtení tam.

Upozornění: Nemusíte zadávat všechny údaje adresy. Můžete kdykoliv

klepnout na  (Spustit navigaci).



Zadáte-li pouze město, vygeneruje navigační přístroj trasu do jeho středu.

Zadáte-li pouze město a ulici, ale ani číslo domu ani příčnou ulici, vygeneruje navigační přístroj nejlepší trasu k této ulici.

6.2.4 Zadat souřadnice

Můžete také zadat zeměpisné souřadnice svého cíle. Souřadnice můžete zadat jako desetinné číslo nebo ve formátu stupně, minuty a vteřiny.

1. V okně **NAVIGACE** klepněte na Nový cíl > Zadat souřadnice.

Otevře se okno **ZADAT SOUŘADNICE**.

Zadání jako desetinné číslo

- Zadejte zeměpisnou šířku.
Chcete-li zadat jižní šířku, zadejte nejprve značku mínusu.
- Zadejte zeměpisnou délku.
Chcete-li zadat západní délku, zadejte nejprve značku mínusu.

Zadání v minutách / vteřinách

- Zadejte zeměpisnou šířku.
Pro zadání jednotek použijte příslušná tlačítka, která se zobrazují na klávesnici:



Tlačítko (S J) vedle pole zadání ukazuje, zda se jedná o severní nebo jižní šířku.

► Klepněte na tlačítko, chcete-li změnit aktuální nastavení.

- Zadejte zeměpisnou délku.
Pro zadání jednotek použijte příslušná tlačítka, která se zobrazují na klávesnici:



Tlačítko (V Z) vedle pole zadání ukazuje, zda se jedná o východní nebo západní délku.

► Klepněte na tlačítko, chcete-li změnit aktuální nastavení.

Otevře se okno **PODROBNÉ ÚDAJE K CÍLI**.

Na tlačítku Aktivovat MyRoutes je uvedeno, zda se má (Ano) nebo nemá (Ne) vygenerovat více návrhů tras.

► Klepněte na Aktivovat MyRoutes pro změnu nastavení.

- Klepněte na Spustit navigaci pro navigaci k zadané adrese.
- nebo -

Klepněte na Zaparkovat pro vyhledání parkoviště poblíž vašeho cíle a navigaci k němu.



Upozornění: Není-li cílový bod, jehož souřadnice zadáte, zakreslený na mapě silniční sítě, probíhá navigace až po nejbližší zakreslený bod v režimu, který je stanoven ve zvoleném profilu trasy. Od tohoto bodu se navigační systém automaticky přepne do režimu **Terén** (viz "Navigace v režimu Terén", str. 65).

6.2.5 Důležité místo

Důležitá místa, nazývaná krátce také POI (Points Of Interest), jsou užitečné adresy, které jsou katalogizovány podle určitých kritérií.

K důležitým místům patří letiště a přístaviště trajektů, restaurace, hotely, čerpací stanice, veřejná zařízení, lékaři, nemocnice, nákupní střediska a další.

Důležitá místa je možné zobrazit na mapě jako symbol. V okně **NAVIGACE** klepněte na Možnosti > Nastavení > Zobrazení mapy > Zobrazené kategorie pro nastavení, které kategorie se mají zobrazit na mapě.



Upozornění: Pokud jste si uložili vlastní důležitá místa, jsou vám dostupná pod kategorií **MyPOIs**. Bližší informace k ukládání vlastních důležitých míst naleznete v kapitole "MyPOIs: Vlastní důležitá místa" na str. 71.

Důležité místo v okolí

Důležitá místa v okolí jsou důležitá místa, která se nacházejí v určitém okruhu okolo vaší aktuální polohy. Můžete tak např. vždy snadno najít nejbližší čerpací stanici, nezávisle na tom, kde se nacházíte.



Upozornění: Signál GPS musí být dostačující pro zjištění polohy.

Dostatečný signál GPS poznáte podle symbolu  (GPS připraveno). Bližší informace naleznete v kapitole "Inicializace GPS" na str. 28.



Upozornění: V rychlém přístupu jsou k dispozici 3 kategorie důležitých míst z aktuálního okolí, ve kterých můžete rychle a bez zadávání dalších údajů vyhledávat.

Bližší informace naleznete v kapitole "Důležitá místa v rychlém přístupu" na str. 37.

1. V okně **NAVIGACE** klepněte na Nový cíl > Důležité místo > v okolí. Otevře se okno **DŮLEŽITÉ MÍSTO V OKOLÍ**.
2. Zadejte, ve které kategorii chcete najít důležité místo. Nemůžete zadávat kategorie, ve kterých nejsou ve vašem okolí dostupné cíle. Existují-li pro zvolenou kategorii podkategorie, otevře se seznam Podkategorie.
3. Zadejte, ve které podkategorii chcete najít důležité místo. Otevře se seznam Cíl. Obsahuje nejbližší důležitá místa zadané kategorie, seřazená podle vzdálenosti.
4. Je-li seznam velmi rozsáhlý:
 - ▶ Klepněte na  (Zavřít seznam).

Zobrazí se klávesnice.

- ▶ Zadejte několik písmen cíle.

- ▶ Klepněte na  (Otevířit seznam).

Seznam obsahuje již jen cíle, které začínají na zadaná písmena.

5. Klepněte na označení cíle.

Otevře se okno **PODROBNÉ ÚDAJE K CÍLI**.

Na tlačítku Aktivovat MyRoutes je uvedeno, zda se má (Ano) nebo nemá (Ne) vygenerovat více návrhů tras.

- ▶ Klepněte na Aktivovat MyRoutes pro změnu nastavení.

6. Klepněte na Spustit navigaci.

- nebo -

Klepněte na Zaparkovat pro vyhledání parkoviště poblíž vašeho cíle a navigaci k němu.

Mapa se otevře v režimu **Náhled**. Cíl se zobrazí na mapě.



Informace o spuštění navigace v kapitole "Náhled trasy" na str. 41. Pokračujte ve čtení tam.

Důležité místo celostátního významu

Důležitá místa celostátního významu jsou letiště, pamětihodnosti a památky národního významu, větší přístavy a další. Můžete tak např. najít známé památky i tehdy, když nevíte, ke kterému městu patří.

1. V okně **NAVIGACE** klepněte na Nový cíl > Důležité místo > celostátní důležitosti.

Otevře se okno **DŮLEŽITÉ MÍSTO CELOSTÁTNÍ DŮLEŽITOSTI**.

2. Zadejte, ve které kategorii chcete najít důležité místo.

Otevře se seznam Cíl. Obsahuje důležitá místa zadané kategorie v abecedním pořadí.

3. Je-li seznam velmi rozsáhlý:

- ▶ Klepněte na  (Zavřít seznam).

Zobrazí se klávesnice.

- ▶ Zadejte několik písmen cíle.

- ▶ Klepněte na  (Otevířit seznam).

Seznam obsahuje již jen cíle, které začínají na zadaná písmena nebo je obsahují.

4. Klepněte na označení cíle.

Otevře se okno **PODROBNÉ ÚDAJE K CÍLI**.

Na tlačítku Aktivovat MyRoutes je uvedeno, zda se má (Ano) nebo nemá (Ne) vygenerovat více návrhů tras.

► Klepněte na Aktivovat MyRoutes pro změnu nastavení.

5. Klepněte na Spustit navigaci.

- nebo -

Klepněte na Zaparkovat pro vyhledání parkoviště poblíž vašeho cíle a navigaci k němu.

Mapa se otevře v režimu **Náhled**. Cíl se zobrazí na mapě.



Informace o spuštění navigace v kapitole "Náhled trasy" na str. 41. Pokračujte ve čtení tam.

Důležité místo z určité lokality

Důležitá místa z určité lokality mohou být užitečná při navigaci v cizím městě.

1. V okně **NAVIGACE** klepněte na Nový cíl > Důležité místo > v určité lokalitě.

Otevře se okno **DŮLEŽITÉ MÍSTO V URČITÉ LOKALITĚ**.

2. Zadejte název nebo PSČ cílové lokality.
3. Zadejte, ve které kategorii chcete najít důležité místo. Nemůžete zadávat kategorie, ve kterých v zadaném městě nejsou dostupné cíle.

Existují-li pro zvolenou kategorii podkategorie, otevře se seznam Podkategorie.

4. Zadejte, ve které podkategorii chcete najít důležité místo.
Otevře se seznam Cíl. Obsahuje důležitá místa zadané kategorie, seřazená podle abecedy.
5. Je-li seznam velmi rozsáhlý:

► Klepněte na  (Zavřít seznam).

Zobrazí se klávesnice.

► Zadejte několik písmen cíle.

► Klepněte na  (Otevřít seznam).

Seznam obsahuje již jen cíle, které začínají na zadaná písmena nebo je obsahují.

6. Klepněte na označení cíle.

Otevře se okno **PODROBNÉ ÚDAJE K CÍLI**.

Na tlačítku Aktivovat MyRoutes je uvedeno, zda se má (Ano) nebo nemá (Ne) vygenerovat více návrhů tras.

- ▶ Klepněte na [Aktivovat MyRoutes](#) pro změnu nastavení.
Někdy není možné cíl jednoznačně identifikovat, protože např. v zadaném městě existuje více restaurací se stejným jménem.
V tomto případě se otevře okno, ve kterém se zobrazí všechny cíle, které se hodí k vašemu zadání, s dodatečnými informacemi.
- ▶ Klepněte na cíl, ke kterému se chcete nechat navigovat.

7. Klepněte na [Spustit navigaci](#).

- nebo -

Klepněte na [Zaparkovat](#) pro vyhledání parkoviště poblíž vašeho cíle a navigaci k němu.

Mapa se otevře v režimu **Náhled**. Cíl se zobrazí na mapě.



Informace o spuštění navigace v kapitole "Náhled trasy" na str. 41. Pokračujte ve čtení tam.

Důležitá místa v rychlém přístupu

V rychlém přístupu jsou k dispozici 3 kategorie důležitých míst. Rychle a bez zadávání dalších údajů můžete sestavit seznam cílů ve vaší blízkosti, které odpovídají jedné z těchto kategorií.

- ▶ V okně **NAVIGACE** klepněte na [Možnosti](#) > [Nastavení](#) > [Všeobecné info](#) pro nastavení, které kategorie, resp. podkategorie mají být dostupné v rychlém přístupu.



Upozornění: Signál GPS musí být dostačující pro zjištění polohy.

Dostatečný signál GPS poznáte podle symbolu  (GPS připraveno). Bližší informace naleznete v kapitole "Inicializace GPS" na str. 28.

1. V okně **NAVIGACE** klepněte na [Nový cíl](#).

Otevře se nabídka **NOVÝ CÍL**.

V části [Rychlý přístup](#) se zobrazují ikony těch kategorií, jejichž důležitá místa jsou k dispozici v rychlém přístupu.

2. Klepněte na kategorii, ve které hledáte důležité místo.

Otevře se seznam. Obsahuje nejbližší důležitá místa zadané kategorie, seřazená podle vzdálenosti.

3. Klepněte na označení cíle pro spuštění navigace k němu.

Mapa se otevře v režimu **Náhled**. Cíl se zobrazí na mapě.



Informace o spuštění navigace v kapitole "Náhled trasy" na str. 41. Pokračujte ve čtení tam.

6.2.6 Informace o cíli

O řadě cílů, které zadáváte, jsou v databázi navigačního systému uloženy bližší informace.

U mnoha restaurací je např. uloženo telefonní číslo. Můžete na něj ihned zavolat a rezervovat si např. stůl.

Je otevřené jedno z výše uvedených oken pro zadání cíle.

- ▶ Klepněte na [Možnosti](#) > [Info](#).

Otevře se okno **INFORMACE O CÍLOVÉ LOKALITĚ**. Obsahuje všechny informace o zadaném cíli, které jsou uloženy v databázi navigačního systému.

- ▶ Klepněte na [Zavřít](#) pro opětovné zavření okna **INFORMACE O CÍLOVÉ LOKALITĚ**.

- ▶ Klepněte na  ([Zobrazit na mapě](#)) pro náhled na cíl na mapě.

- ▶ Pro uložení cíle do seznamu **OBLÍBENÉ** klepněte na  ([Uložit cíl](#)).

6.2.7 Oblíbené

Cíle, ke kterým chcete jezdit opakovaně, můžete uložit do seznamu **OBLÍBENÉ**.

Do seznamu **OBLÍBENÉ** je možné uložit až 500 cílů.



Informace o uložení cíle naleznete v kapitole "Uložení cílové lokality" na str. 43.

1. V okně **NAVIGACE** klepněte na [Moje cíle](#) > [Oblíbené](#).
2. Klepněte na cíl, ke kterému se chcete nechat navigovat.

Otevře se okno **PODROBNÉ ÚDAJE K CÍLI**.

Na tlačítku [Aktivovat MyRoutes](#) je uvedeno, zda se má [\(Ano\)](#) nebo nemá [\(Ne\)](#) vygenerovat více návrhů tras.

- ▶ Klepněte na [Aktivovat MyRoutes](#) pro změnu nastavení.

3. Klepněte na [Spustit navigaci](#).

- nebo -

Klepněte na [Zaparkovat](#) pro vyhledání parkoviště poblíž vašeho cíle a navigaci k němu.

Mapa se otevře v režimu **Náhled**. Cíl se zobrazí na mapě.



Informace o spuštění navigace v kapitole "Náhled trasy" na str. 41. Pokračujte ve čtení tam.



Upozornění: Oblíbené položky jsou na mapě zobrazeny jako vlaječka s názvem.

6.2.8 Poslední cíle

Navigační systém ukládá posledních 12 cílů, ke kterým jste spustili navigaci, do seznamu **POSLEDNÍ CÍLE**.

1. V okně **NAVIGACE** klepněte na Moje cíle > Poslední cíle.
2. Klepněte na cíl, ke kterému se chcete nechat navigovat.

Otevře se okno **PODROBNÉ ÚDAJE K CÍLI**.

Na tlačítku Aktivovat MyRoutes je uvedeno, zda se má (Ano) nebo nemá (Ne) vygenerovat více návrhů tras.

► Klepněte na Aktivovat MyRoutes pro změnu nastavení.

3. Klepněte na Spustit navigaci.

- nebo -

Klepněte na Zaparkovat pro vyhledání parkoviště poblíž vašeho cíle a navigaci k němu.

Mapa se otevře v režimu **Náhled**. Cíl se zobrazí na mapě.



Informace o spuštění navigace v kapitole "Náhled trasy" na str. 41. Pokračujte ve čtení tam.

6.2.9 Importované adresy: Z Outlooku / z internetu

Pomocí softwaru **NAVIGON Sync** můžete exportovat kontakty z Microsoft Outlooku na vašem počítači do navigačního systému.

Mimoto můžete z mnoha plánovačů trasy na internetu zkopírovat zadanou cílovou adresu přímo do svého navigačního systému. Tuto funkci najdete na příslušné webové stránce, pokud je tam nabízena.



Upozornění: **NAVIGON Sync** si můžete bezplatně stáhnout z našich webových stránek www.navigon.com.

Kontakty, u kterých je uloženo několik adres, se objeví v seznamu **IMPORTOVANÉ ADRESY** s každou adresou zvlášť.

1. V okně **NAVIGACE** klepněte na Moje cíle > Importované adresy > Z Outlooku / z internetu.
2. Klepněte na adresu, ke které se chcete nechat navigovat.

Otevře se okno **PODROBNÉ ÚDAJE K CÍLI**.

Na tlačítku Aktivovat MyRoutes je uvedeno, zda se má (Ano) nebo nemá (Ne) vygenerovat více návrhů tras.

► Klepněte na Aktivovat MyRoutes pro změnu nastavení.

3. Klepněte na Spustit navigaci.

- nebo -

Klepněte na Zaparkovat pro vyhledání parkoviště poblíž vašeho cíle a navigaci k němu.

Mapa se otevře v režimu **Náhled**. Cíl se zobrazí na mapě.



Informace o spuštění navigace v kapitole "Náhled trasy" na str. 41. Pokračujte ve čtení tam.

6.2.10 Importované adresy z telefonního seznamu



Tento odstavec se vás týká jen tehdy, je-li vaše navigace některý z následujících modelů:

- ▶ **NAVIGON Premium 70**
- ▶ **NAVIGON Premium 70 LIVE**

Do navigace můžete naimportovat telefonní seznam mobilního telefonu připojeného přes Bluetooth. Adresy z telefonního seznamu najdete v seznamu **IMPORTOVANÉ ADRESY Z TELEFONNÍHO SEZNAMU**.

1. V okně **NAVIGACE** klepněte na Moje cíle > Importované adresy > Z telefonního seznamu.
2. Zvolte v telefonním seznamu požadovaný kontakt.
3. Klepněte na adresu, ke které se chcete nechat navigovat.

Otevře se okno **PODROBNÉ ÚDAJE K CÍLI**.

Na tlačítku Aktivovat MyRoutes je uvedeno, zda se má (Ano) nebo nemá (Ne) vygenerovat více návrhů tras.

- ▶ Klepněte na Aktivovat MyRoutes pro změnu nastavení.

4. Klepněte na Spustit navigaci.

- nebo -

Klepněte na Zaparkovat pro vyhledání parkoviště poblíž vašeho cíle.

Mapa se otevře v režimu **Náhled**. Cíl se zobrazí na mapě.



Informace o spuštění navigace v kapitole "Náhled trasy" na str. 41. Pokračujte ve čtení tam.

6.2.11 Navigace domů

Jednu adresu můžete uložit jako domovskou adresu. Navigaci k ní je pak možné spustit kdykoliv aktivací jediného tlačítka.



Další informace o uložení domovské adresy v kapitole "Definování domovské adresy" na str. 44.

- ▶ V okně **NAVIGACE** klepněte na Domů.
Pokud jste ještě nezadali svou adresu, budete na to upozorněni v dialogovém okně.

Spustí se navigace. Je platný stejný profil trasy jako při poslední navigaci.

6.2.12 Určení cíle na mapě

Cíl navigace můžete určit přímo na mapě. Vedle míst a ulic tak můžete rychle zvolit i důležitá místa.

1. V okně **NAVIGACE** klepněte na Zobrazit mapu.
- nebo -
Je-li na vaší navigaci dostupné hlasové ovládání pro váš jazyk:
 - ▶ V okně **NAVIGACE** klepněte na Možnosti > Zobrazit mapu.
2. Klepněte na  (Hledat cíl).
Mapa se otevře v režimu **Hledat cíl**.
3. Klepněte na bod, ke kterému se chcete nechat navigovat.



Upozornění: Jak změnit zobrazený výřez mapy tak, aby na něm byl dobře viditelný váš cíl, se dozvíte v kapitole "Mapa v režimu Hledat cíl" na str. 66.

Cílový bod, na který jste klepli, se objeví pod zaměřovacím křížem.

Ve spodní třetině displeje se zobrazují zeměpisné souřadnice a příslušná adresa cíle.

4. Klepněte na  (OK).
Otevře se okno **CÍL NA MAPĚ**. V levém horním rohu se zobrazují podrobné údaje adresy zvolené cílové lokality.
5. Klepněte na Spustit navigaci.
Mapa se otevře v režimu **Náhled**. Cíl se zobrazí na mapě.



Informace o spuštění navigace v kapitole "Náhled trasy" na str. 41. Pokračujte ve čtení tam.

6.2.13 Náhled trasy

Mapa je otevřená v režimu **Náhled**.

Cíl navigace symbolizuje vlaječka.



Podrobné informace v kapitole "Mapa v režimu Náhled" na str. 57.

Profil trasy

Základem pro vygenerování trasy je profil trasy. Aktuální profil trasy se zobrazuje v pravém horním rohu mapy.

Profily trasy zohledňují vlastnosti a zvláštnosti různých dopravních prostředků. Profil trasy pro kola např. nebude zohledňovat při generování trasy dálnice, zato ale komunikace, do kterých mají jiná vozidla zákaz vjezdu. Mimoto se pro profil jízdního kola vypočte jiný čas příjezdu než např. pro profil motocyklu.



Upozornění: Zvolíte-li pěší profil, spustí se speciální navigace pro chodce (viz "Navigace v režimu Chodec", str. 63).

- ▶ Chcete-li si zvolit jiný profil trasy, klepněte na tlačítko [Profil trasy](#).



Informace o vytváření a volbě profilů trasy naleznete v kapitole "Profily trasy" na str. 67.

Popis trasy

- ▶ Chcete-li vidět podrobný itinerář, klepněte na [Možnosti](#) > [Popis trasy](#).



Informace o funkcích okna **POPIS TRASY** v kapitole "Popis trasy" na str. 84.

MyRoutes

Je-li aktivována funkce **MyRoutes**, vygeneruje navigační systém na základě aktuálně nastaveného profilu až tři trasy a zobrazí je na mapě v různých barvách (oranžová, zelená, modrá) s číslem. Ke každé trase existuje tlačítko se stejným číslem a symbolem stejné barvy.

Při výpočtu doby příjezdu, resp. doby jízdy zohledňuje navigační systém další faktory jako např. den v týdnu, denní dobu nebo dopravní informace.

Trasa, která nejlépe odpovídá zvolenému profilu trasy, bude označena nápisem "MyRoute".



Upozornění: I když je funkce **MyRoutes** aktivována, někdy není možné k trase vygenerovat žádnou nebo jen jednu další trasu. Na příslušném tlačítku se pak zobrazí [Žádná další navržená trasa](#).

Spustit navigaci

- ▶ Klepněte na tlačítko trasy, kterou chcete použít k navigaci.
Zvolíte-li si trasu, pro kterou jsou hlášena dopravní omezení, otevře se možná před spuštěním navigace okno **NÁHLED TMC** (viz "Náhled TMC", str. 85).
- ▶ Zvolte si, zda chcete použít původní trasu (**Aktuální trasa**) nebo objížďku (**Alternativní trasa**).

Bez signálu GPS

Není-li příjem signálu GPS dostačující, objeví se toto hlášení: "Čekám na signál GPS ..."

Máte tyto možnosti:

- ▶ Počkejte. Jakmile je signál GPS dostačující pro zjištění polohy, vygeneruje se trasa a spustí se navigace.
- ▶ Klepněte na **Storno**. Otevře se opět okno, do kterého jste zadali svůj cíl. Cíl je uložen v seznamu **POSLEDNÍ CÍLE**.
- ▶ Klepněte na **Demo**. Vygeneruje se trasa, jejíž výchozím bodem je střed cílové lokality. Poté se simuluje navigace po této trase.

Klepněte na tlačítko  (**Zpět**) pro ukončení režimu demo.



Upozornění: Pokud jste zvolili cíl na mapě, tlačítko **Demo** není dostupné.

6.3 Správa cílových lokalit

Každý cíl, který zadáte, a cíle ze seznamu **POSLEDNÍ CÍLE** a **IMPORTOVANÉ ADRESY** si můžete uložit do seznamu **OBLÍBENÉ**. To má smysl zejména tehdy, jezdíte-li k těmto cílům častěji.



Upozornění: Oblíbené položky jsou na mapě zobrazeny jako vlaječka s názvem.

6.3.1 Uložení cílové lokality

1. Zadejte cíl (viz "Zadání adresy cíle", str. 31 nebo "Důležité místo", str. 34). Neklepejte na tlačítko **Spustit navigaci**!
2. Klepněte na **Možnosti** > **Uložit cíl**.
- nebo -
1. Zvolte si cíl ze seznamu **POSLEDNÍ CÍLE** nebo ze seznamu **IMPORTOVANÉ ADRESY** (viz "Poslední cíle", str. 39 nebo "Importované adresy: Z Outlooku / z internetu", str. 39). Neklepejte na tlačítko **Spustit navigaci**!

2. Klepněte na Možnosti > Uložit do Oblíbených.
3. Zadejte označení pro cílovou lokalitu.
4. Klepněte na Uložit.

6.3.2 Definování domovské adresy

Klepnutím na Domů v okně **NAVIGACE** můžete vždy velmi rychle spustit navigaci ke své domovské adrese.

Jako domovskou adresu můžete uložit přesně jeden cíl. Tento cíl se uloží do seznamu **OBLÍBENÉ**.

Postupujte takto:

1. V okně **NAVIGACE** klepněte na Nový cíl > Zadat adresu.
Otevře se okno **ADRESA**.
2. Zadejte svou domovskou adresu.
3. Klepněte na Možnosti > Uložit cíl.
4. Zadejte označení adresy (např. "Domovská adresa").
Vaše domovská adresa je nyní uložena v seznamu **OBLÍBENÉ**.
5. Klepněte na  (Zpět).
Otevře se okno **NAVIGACE**.
6. Klepněte na Moje cíle > Oblíbené.
7. Zvolte v seznamu **OBLÍBENÉ** cíl, který chcete určit jako novou domovskou adresu (viz také "Oblíbené", str. 38).
8. Klepněte na Možnosti > Domovská adresa.

Zvolený cíl je nyní uložený jako vaše domovská adresa. V seznamu **OBLÍBENÉ** je domovská adresa vyznačena domečkem.



Upozornění: Domovská adresa se zobrazí i na mapě jako domeček.

Změna domovské adresy

Jako domovskou adresu můžete kdykoliv definovat jinou adresu.
Postupujte, jak je popsáno výše.

6.4 Trasy a záznamy stop s etapami

Trasy můžete plánovat i bez příjmu GPS, například v pohodlí domova. Vygenerované trasy můžete uložit pro opakované použití a naplánovat tak libovolný počet tras, například pro dovolenou.

1. V okně **NAVIGACE** klepněte na Možnosti.
Otevře se seznam voleb.
2. Klepněte na volbu Trasy a stopy.

Otevře se okno **TRASY A STOPY**.

6.4.1 Zadání místa startu

Místo startu trasy je bod, ze kterého chcete vyjet. Nemusí to být vždy aktuální poloha: plánujete-li již doma trasu výletu na dovolené, můžete např. jako místo startu trasy zadat svůj hotel.

Místo startu je důležité jen tehdy, chcete-li vidět plánovanou trasu na mapě, ale nemáte zrovna příjem signálu GPS nebo se nenacházíte na plánovaném místě startu. Místo startu, které zadáte, má proto také pořadové číslo "0".

Jakmile spustíte navigaci, použije se pro vygenerování trasy jako místo startu vaše aktuální poloha.

První etapou je tedy jízda k bodu trasy s pořadovým číslem "1".

1. Klepněte na pole Stanovit místo startu.

Otevře se nabídka **MÍSTO STARTU**.

Chcete-li zadat svou aktuální polohu jako místo startu:

2. Klepněte na položku nabídky Aktuální poloha.

Chcete-li zadat jiné místo startu:

2. Klepněte na příslušné tlačítko.
3. Zadejte místo startu (viz příslušný odstavec kapitoly "Zadání cíle", str. 29).

4. Klepněte na  (Nastavit místo startu).

Zvolené místo startu se nyní zobrazí vedle tlačítka 0 (Místo startu).

Změna místa startu

- ▶ Klepněte na místo startu (tlačítko 0).

Otevře se nabídka **MÍSTO STARTU**. Nyní můžete zadat jiné místo startu. Postupujte, jak je popsáno výše.

6.4.2 Zadání bodů trasy

Body trasy jsou cíle, ke kterým se chcete nechat navigovat.

Před každým bodem trasy je vidět na tlačítko jeho pořadové číslo.

1. Klepněte na pole Přidat bod trasy.

Otevře se nabídka **BOD TRASY**.

2. Klepněte na tlačítko pro požadovaný druh zadání cíle.
3. Zadejte bod trasy (viz příslušný odstavec kapitoly "Zadání cíle", str. 29).

4. Klepněte na  (Přidat).

Zvolený bod trasy se nyní zobrazí vedle jeho pořadového čísla. Opakujte tyto kroky pro každý další cíl, který chcete přidat k trase.

6.4.3 Editace bodů trasy

Body trasy je možné z trasy vymazat. Pořadí bodů trasy je možné libovolně měnit.



Upozornění: Místo startu (pořadové číslo "0") nemůžete přesunout ani smazat. Můžete ale vytvořit místo startu z jiného bodu trasy, nebylo-li pro místo startu zvoleno nastavení Aktuální poloha.

► Klepněte na bod trasy, který chcete editovat.

Kontextová nabídka obsahuje tato tlačítka:



Bod trasy dopředu: Přesune zvolený bod trasy dále dopředu (Příklad: z bodu trasy 2 se stane bod trasy 1).



Bod trasy dozadu: Přesune zvolený bod trasy dále dozadu (Příklad: z bodu trasy 2 se stane bod trasy 3).



Smazat: Smaže zvolený bod trasy. Dialogové okno vás vybídne k potvrzení vymazání.

6.4.4 Správa tras

Každou naplánovanou trasu můžete uložit pod určitým označením.



Upozornění: Uloží se pouze místo startu a body trasy, nikoliv ale vygenerovaná trasa. Když načtete uloženou trasu, musí se před navigací znovu vygenerovat.

Uložené trasy můžete načítat, přejmenovávat nebo mazat.

Uložení trasy

Je otevřené okno **TRASY A STOPY**. Zadali jste místo startu a minimálně jeden bod trasy.

1. Klepněte na Možnosti > Uložit trasu.

2. Zadejte označení trasy.



3. Klepněte na  (Uložit).

Cíl je nyní uložen v seznamu **ULOŽENÉ TRASY A STOPY**. Dialogové okno se zavře.

6.4.5 Načtení trasy nebo záznamu stopy

1. Klepněte na Možnosti > Uložené trasy a stopy.

Otevře se seznam **ULOŽENÉ TRASY A STOPY**. V něm se zobrazují všechny uložené trasy a záznamy stop v abecedním pořadí.

Ikona před jménem ukazuje, zda se jedná o trasu () nebo o záznam stopy ().

Chcete-li načíst některou trasu:

2. Klepněte na trasu, kterou chcete načíst.

3. Klepněte na  (Načíst trasu).

Otevře se okno **TRASY A STOPY**. Je v něm vloženo místo startu a body načtené trasy. Při generování trasy se nahradí místo startu aktuální polohou. Navigace pak vede k prvnímu bodu trasy.

Chcete-li načíst záznam stopy:

2. Klepněte na záznam stopy, kterou chcete načíst.
3. Klepněte na Načíst stopu.

Otevře se okno **TRASY A STOPY**. Jako místo startu se vložila aktuální poloha. Načtená stopa je vložena jako bod trasy 1. Navigace pak vede nejprve k místu startu stopy.



Informace o navigaci podle záznamů stop naleznete v kapitole "Navigace v režimu Stopa" na str. 64.

6.4.6 Vygenerování a zobrazení trasy

Naplánovanou trasu je možné vygenerovat i bez příjmu GPS a zobrazit na mapě, abyste si o ní mohli udělat představu.

Je otevřené okno **TRASY A STOPY**. Zadali jste místo startu a minimálně jeden bod trasy.

- ▶ Klepněte na Zobrazit trasu.

Mapa se otevře v režimu **Náhled**.

Místo startu a body trasy jsou vyznačeny vlaječkami. Pro každou etapu je uvedena vzdálenost a předběžná doba jízdy.

6.4.7 Simulování trasy

Navigaci po plánované trase můžete také jen simulovat.



Upozornění: Pro simulaci trasy nepotřebujete příjem GPS.

Máte-li naplánovanou trasu s několika etapami, simuluje se pouze první etapa.

Nechali jste vygenerovat a zobrazit trasu.

1. Klepněte na Možnosti > Simulace.

- ▶ Je-li aktivována funkce **MyRoutes** a naplánovali-li jste trasu jen s jedním bodem trasy, budete vyzváni ke zvolení trasy pro simulaci.

Trasa se pro simulaci nově vygeneruje.

2. Klepněte na tlačítko trasy, na které chcete simulovat navigaci.



Bližší informace k funkci **MyRoutes** v kapitole "MyRoutes" na str. 42.

Ukončení simulace

Simulaci je možné kdykoliv ukončit.

- ▶ Klepněte na  ([Zpět](#)).
- Otevře se okno **TRASY A STOPY**.

6.4.8 Náhled trasy

Nechali jste vygenerovat a zobrazit trasu. Mapa je otevřená v režimu **Náhled**.

Profil trasy

Profily trasy zohledňují vlastnosti a zvláštnosti různých dopravních prostředků. Profil trasy pro kola např. nebude zohledňovat při generování trasy dálnice, zato ale komunikace, do kterých mají jiná vozidla zákaz vjezdu. Mimoto se pro profil jízdního kola vypočte jiný čas příjezdu než např. pro profil motocyklu.



Upozornění: Zvolíte-li pěší profil, spustí se speciální navigace pro chodce (viz "Navigace v režimu Chodec", str. 63).

- ▶ Chcete-li si zvolit jiný profil trasy, klepněte na tlačítko [Profil trasy](#).



Informace o vytváření a volbě profilů trasy naleznete v kapitole "Profily trasy" na str. 67.



Upozornění: Načítáte-li trasy od jiného poskytovatele než NAVIGONu, je možné, že nebudete moci profil těchto tras změnit.

Popis trasy

Chcete-li vidět podrobný itinerář, klepněte na [Možnosti](#) > [Popis trasy](#).



Informace o funkcích okna **POPIS TRASY** v kapitole "Popis trasy" na str. 84.

MyRoutes

Je-li aktivována funkce **MyRoutes**, vygeneruje navigační systém na základě aktuálně nastaveného profilu až tři trasy a zobrazí je na mapě v různých barvách (oranžová, zelená, modrá) s číslem. Ke každé trase existuje tlačítko se stejným číslem a symbolem stejné barvy.

Při výpočtu doby příjezdu, resp. doby jízdy zohledňuje navigační systém další faktory jako např. den v týdnu a denní dobu.

Trasa, která nejlépe odpovídá zvolenému profilu trasy, bude označena nápisem "MyRoute".



Upozornění: Funkci **MyRoutes** je možné používat pouze pro trasy s jediným bodem trasy. U tras se dvěma nebo více body trasy se vygeneruje a zobrazí jen jedna trasa, nezávisle na tom, zda jste funkci aktivovali nebo ne.



Upozornění: I když je funkce **MyRoutes** aktivována, někdy není možné k trase vygenerovat žádnou nebo jen jednu další trasu. Na příslušném tlačítku se pak zobrazí Žádná další navržená trasa.

Spustit navigaci

- ▶ Klepněte na tlačítko trasy, kterou chcete použít k navigaci. Zvolíte-li si trasu, pro kterou jsou hlášena dopravní omezení, otevře se možná před spuštěním navigace okno **NÁHLED TMC** (viz "Náhled TMC", str. 85).
- ▶ Zvolte si, zda chcete použít původní trasu (Aktuální trasa) nebo objížďku (Alternativní trasa).

Bez signálu GPS

Není-li příjem signálu GPS dostačující, objeví se toto hlášení: "Čekám na signál GPS ..."

Máte tyto možnosti:

- ▶ Počkejte. Jakmile je signál GPS dostačující pro zjištění polohy, vygeneruje se trasa a spustí se navigace.
- ▶ Klepněte na Storno. Mapa se otevře v režimu **Náhled**.

7 Možnosti

V některých oknech jsou volby, přes které máte přístup k dalším funkcím.

- ▶ Klepněte na Možnosti pro otevření seznamu voleb.
- ▶ Klepněte na volbu, kterou chcete použít.
- ▶ Chcete-li seznam voleb zavřít bez použití některé z nich, klepněte opět na Možnosti.

2D/3D: Přepíná mezi 2D a 3D zobrazením. Ikona zobrazuje aktuálně nastavené zobrazení.

Blokování: Otevře okno, ve kterém můžete zablokovat před vámi ležící úsek trasy pro vygenerování trasy okolo tohoto úseku, např. protože jste v rádiu slyšeli o dopravní zácpě v tomto úseku (viz "Blokování", str. 83).

Cíle na trase: Otevře seznam důležitých míst na vaší trase. Zde zobrazený cíl můžete také zvolit jako průjezdní bod a nechat se k němu navigovat (viz "Cíle na trase", str. 77).

Den/Noc: Přepíná mezi režimy displeje "Den" a "Noc". Ikona zobrazuje aktuálně nastavený režim.

Domovská adresa: Uloží zvolenou adresu jako vaši domovskou adresu. Můžete pak vždy velmi rychle spustit navigaci k tomuto cíli klepnutím na **Domů** v okně **NAVIGACE**.

Doprava: Otevře okno **DOPRAVNÍ HLÁŠENÍ**, ve kterém se objeví seznam dostupných dopravních informací (viz "TMC (Dopravní hlášení)", str. 85).

Informace o produktu: Ukazuje čísla verzí a informace o autorských právech k hardwaru a softwaru.

Jízda za památkami: Otevře okno **JÍZDA ZA PAMÁTKAMI**. Můžete v něm zvolit památkovou trasu a spustit po ní navigaci (viz "Jízda za památkami", str. 81).

MyReport: Otevře okno **MYREPORT**. V něm můžete NAVIGONu oznámit změny týkající se zařízení pro monitorování a řízení dopravy.

MyRoutes: Otevře mapu v režimu **Náhled**. Dostanete až tři různé návrhy, jak pokračovat v jízdě. Zvolte jednu z nabízených tras.

Nastavení: Otevře okno **NASTAVENÍ**. V něm můžete provést konfiguraci navigačního systému (viz "Konfigurace navigačního systému", str. 112).

Nová trasa: Smaže místo startu a všechny body trasy z okna **TRASY A STOPY**, abyste mohli plánovat novou trasu.
Uložte případně dříve naplánovanou trasu!

Pomoc v případě nouze: Otevře okno, ve kterém můžete rychle a nekomplikovaně najít adresy a telefonní čísla kontaktních míst ve vašem bezprostředním okolí, které mohou být užitečné v případě nouze (viz "Pomoc v případě nouze", str. 82).

Popis trasy: Zobrazí podrobný popis trasy se všemi body, na kterých musíte odbočit (viz "Popis trasy", str. 84).

Profil trasy: Otevře okno **PROFIL TRASY**. V něm si můžete prohlédnout a případně změnit volby pro vygenerování trasy.

Průjezdni bod: Nastaví zvolený bod jako průjezdni bod. Navigace pak nejprve vede k tomuto průjezdnímu bodu. Poté můžete pokračovat v navigaci k původnímu cíli.

Přejmenovat: Otevře okno, ve kterém můžete změnit označení zvoleného cíle nebo zvolené trasy.

Přeskočit další cíl: Klepněte na toto tlačítko pro vynechání dalšího bodu trasy. Toto tlačítko je aktivní jen tehdy, leží-li před vámi ještě minimálně 2 body trasy (viz "Trasy a záznamy stop s etapami", str. 44).

Přidat k trase: Otevře itinerář. Zadaná adresa se vloží jako bod trasy (viz "Trasy a záznamy stop s etapami", str. 44).

Příručka: Otevře na navigačním přístroji uživatelskou příručku (viz "Příručka", str. 18).

Simulace: Simuluje navigaci po zobrazené trase. Tuto simulaci můžete provést také bez příjmu GPS. U tras s několika etapami se simuluje pouze první etapa.

Smazat všechny: Smaže všechny cíle ze seznamu (**POSLEDNÍ CÍLE** nebo **OBLIBENÉ**, podle toho, kde jste volby otevřeli). Seznam je poté prázdný. Dialogové okno vás vybídne k potvrzení vymazání.

Smazat: Smaže zvolený cíl ze seznamu **POSLEDNÍ CÍLE**, resp. **OBLIBENÉ** nebo zvolenou trasu, resp. zvolený záznam stopy ze seznamu **ULOŽENÉ TRASY A STOPY**. Dialogové okno vás vyzve, abyste vymazání potvrdili.

Spustit záznam, Zastavit záznam: Spustí, resp. ukončí záznam stopy (viz "Záznamy stopy", str. 73).

Stav GPS: Otevře okno **STAV GPS**. V něm si můžete prohlédnout podrobnosti o příjmu GPS. Můžete také uložit data vaší aktuální polohy (viz "Stav GPS, uložení aktuální polohy", str. 83).

Tovární nastavení: Nastaví všechna nastavení zpět do stavu jako v okamžiku dodání. Trasy a uložené cíle se vymažou. Software se restartuje a chová jako při prvním spuštění po zakoupení (viz "Zapnutí navigačního přístroje", str. 17).

Trasy a stopy: Otevře okno **TRASY A STOPY**. V něm můžete plánovat trasy, plánované trasy spravovat a spustit navigaci po plánované trase (viz "Trasy a záznamy stop s etapami", str. 44).

Uložené trasy a stopy: Otevře se okno, do kterého můžete načíst uloženou trasu nebo záznam stopy.

Uložit cíl: Uloží zadanou adresu do seznamu **OBLÍBENÉ** (viz "Uložení cílové lokality", str. 43).

Uložit do Oblíbených: Uloží zadaný cíl do seznamu **OBLÍBENÉ** (viz "Uložení cílové lokality", str. 43).

Uložit polohu: Otevře okno **CÍL ULOŽIT JAKO**. V něm můžete uložit svou aktuální polohu pod určitým názvem do seznamu **OBLÍBENÉ**.

Uložit trasu: Otevře okno, ve kterém můžete plánovanou trasu uložit pod určitým názvem (viz "Uložení trasy", str. 46).

Zaparkovat: Spustí navigaci k parkovišti poblíž cíle.

Zobrazit mapu: Otevře mapu v režimu **Standard** (viz "Mapa v režimu Standard", str. 55).

Zobrazit na mapě: Ukáže zadanou adresu na mapě.

8 Práce s mapou

8.1 Výběr navigační mapy

Pro každou zemi existuje vlastní navigační mapa. Navigace je ale možná bez přerušení přes několik zemí jednoho kontinentu, je-li možné na uložených mapách vygenerovat souvislou trasu.

I když jsou na navigačním přístroji k dispozici mapy zemí jiných kontinentů, může pracovat vždy jen s mapami jednoho kontinentu.

V okně **NAVIGACE** klepněte na Možnosti > Nastavení > Zobrazení mapy, abyste viděli, které mapy se momentálně používají. Tam také můžete zvolit jiný kontinent, jsou-li na navigačním přístroji dostupné mapy zemí jiných kontinentů.

8.2 Panel s tlačítky

Pro ovládání mapy je k dispozici panel s tlačítky, přes které je přístup ke všem dostupným funkcím.

8.2.1 Statický panel s tlačítky

Statický panel s tlačítky je dostupný na mapě v režimech **Náhled** a **Hledat cíl**.

Statický panel s tlačítky se zobrazuje na spodním okraji obrazovky.

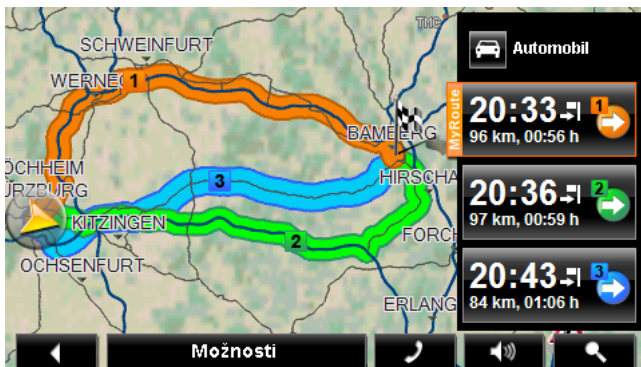

◀ **Zpět:** Ukončí navigaci (viz "Ukončení navigace", str. 65).

Možnosti: Pomocí tohoto tlačítka máte během navigace přístup k mnoha dalším funkcím (viz "Volby mapy v režimu Navigace", str. 65).

☾ **Telefon:** Otevře modul handsfree (jen **NAVIGON Premium 70 | Premium 70 LIVE**) – viz "Handsfree modul", str. 90.

🔊 **Hlasitost:** Otevře regulaci hlasitosti (viz "Hlasitost", str. 62).

🔍 **Hledat cíl:** Otevře mapu v režimu **Hledat cíl** (viz "Mapa v režimu Hledat cíl", str. 66).

8.2.2 Dynamický panel s tlačítky

V režimech **Standard** a **Navigace** je na mapě panel s tlačítky skrytý. Obrazovka je tak uklizenější a přehlednější.



S aktivovaným senzorem přiblížení:

- ▶ Přiblížte k displeji ruku.

S deaktivovaným senzorem přiblížení:

- ▶ Klepněte na libovolný bod na mapě.



Bližší informace v k senzoru přiblížení v kapitole "Senzor přiblížení", na str. 55.

Na spodním okraji obrazovky se místo názvů ulic zobrazí dynamický panel s tlačítky.

Nacházíte-li se právě v navigaci, na horním okraji se zobrazuje panel **Cíle na trase** (viz "Cíle na trase", str. 77).



Zpět: Ukončí navigaci (viz "Ukončení navigace", str. 65).



Možnosti: Pomocí tohoto tlačítka máte během navigace přístup k mnoha dalším funkcím (viz "Volby mapy v režimu Navigace", str. 65).



Telefon: Otevře modul handsfree (jen **NAVIGON Premium 70 | Premium 70 LIVE**) – viz "Handsfree modul", str. 90.



Hlasitost: Otevře regulaci hlasitosti (viz "Hlasitost", str. 62).



Hledat cíl: Otevře mapu v režimu **Hledat cíl** (viz "Mapa v režimu Hledat cíl", str. 66).

8.3 Senzor přiblížení

Díky integrovanému senzoru přiblížení je obsluha navigačního přístroje ještě jednodušší a pohodlnější: Panel s tlačítky se zobrazí jen tehdy, přiblížíte-li ruku k navigačnímu přístroji. Když ruku vzdálíte, opět zmizí.

Je-li váš navigační přístroj **NAVIGON Premium 70** nebo **NAVIGON Premium 70 LIVE**, můžete v okně **NAVIGACE**, na mapě a v okně **HANDSFREE MODUL** aktivovat hlasové ovládání jednoduchým dotykem rámu těla navigace.

8.3.1 Konfigurace senzoru přiblížení

Citlivost senzoru přiblížení můžete konfigurovat.

- ▶ V okně **NAVIGACE** klepněte na **Možnosti** > **Nastavení** > **Všeobecné info** > **Použít senzor přiblížení**. Nastavte **Ano**.
- ▶ V okně **NAVIGACE** klepněte na **Možnosti** > **Nastavení** > **Všeobecné info** > **Spínací vzdálenost** pro stanovení vzdálenosti, ve které má senzor reagovat na pohyby.
- ▶ V okně **NAVIGACE** klepněte na **Možnosti** > **Nastavení** > **Všeobecné info** > **Spínací rychlost**, pro stanovení, jak rychle, resp. s jakým zpožděním má reagovat senzor přiblížení na pohyby v rámci své spínací vzdálenosti.



Informace o problémech se senzorem přiblížení a jejich možných příčinách naleznete v "Řešení problémů", str. 118.

8.4 Mapa v režimu Standard

Mapa je v režimu **Standard** vždy tehdy, když nenavigujete, nevygenerovali jste trasu a nehledáte cíl na mapě.

Za těchto okolností se mapa sama od sebe přepne do režimu **Standard**:

- ▶ Vyjždíte a okno **NAVIGACE** je otevřené. Za chvíli dojde ke změně.
- ▶ Do cíle navigace dorazíte v režimu **Vozidlo**.

Jak otevřít mapu:

- ▶ V okně **NAVIGACE** klepněte na Zobrazit mapu.



Upozornění: Není-li příjem GPS dostačující pro určení vaší polohy, otevře se mapa v režimu **Hledat cíl**.



Typické jsou pro tento náhled následující vlastnosti:

- ▶ Uprostřed spodní třetiny se zobrazuje vaše aktuální poloha (oranžová šipka). Zobrazovaný výřez mapy kopíruje váš pohyb, takže na displeji vždy vidíte svou aktuální polohu.
- ▶ Měřítko mapy se mění v závislosti na vaší rychlosti.

Volby mapy v režimu Standard

1. Nechte zobrazit panel s tlačítky (viz "Dynamický panel s tlačítky", str. 53).

2. Klepněte na  (Možnosti).

Otevře se okno s několika tlačítky.

Nejdůležitější funkce pro navigaci jsou dostupné přes tlačítka s ikonami.

Další funkce najdete po klepnutí na jedno z tlačítek Cíl, Trasa, Služby nebo Všeobecné info.



Popis všech dostupných voleb naleznete v kapitole "Možnosti" na str. 49.

8.5 Mapa v režimu Náhled

Zadali jste cíl a klepli na tlačítko Spustit navigaci.

- nebo -

Naplánovali nebo načetli jste trasu a klepli na tlačítko Zobrazit trasu.

Mapa se otevře v režimu **Náhled**.

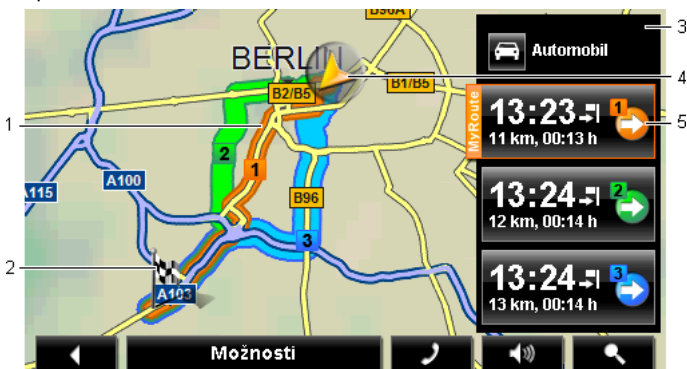

- 1 Je-li aktivována funkce **MyRoutes**, zobrazí se na mapě až tři očíslované trasy v různých barvách (oranžová, zelená, modrá).
V těchto případech se zobrazí pouze jedna trasa:
 - ▶ Je deaktivována funkce **MyRoutes**.
 - ▶ Naplánovali jste trasu s více než jedním bodem.
 - ▶ Je aktivní profil trasy s rychlostním profilem Chodec.
 - ▶ Trasa obsahuje záznam stopy.
- 2 Cíl je vyznačen vlaječkou.
Necháte-li si zobrazit plánovanou nebo načtenou trasu, je místo startu a každý bod trasy vyznačen vlaječkou.
U trasy s několika etapami se u každé etapy zobrazuje trasa a předběžná doba jízdy.
- 3 Na tlačítku  (Profil trasy) se zobrazuje aktuální profil trasy. Ikona znázorňuje dopravní prostředek, který je základem profilu (viz "Profily trasy", str. 67).
 - ▶ Klepněte na symbol pro volbu jiného profilu trasy.
- 4 Zobrazuje se aktuální poloha (oranžová šipka).
Necháte-li si zobrazit plánovanou nebo načtenou trasu a zadané místo startu není vaše aktuální poloha, možná se aktuální poloha v náhledu nezobrazí.



- 5 Ke každé trase (oranžová, zelená, modrá) existuje tlačítko se stejným číslem a symbolem stejné barvy. Na každém tlačítku se zobrazuje předběžná doba příjezdu, celková trasa a předběžná doba jízdy pro příslušnou trasu.

Jsou-li pro některou trasu dostupné dopravní informace, v malé dopravní značce se zobrazuje jejich počet. Oznámená dopravní omezení se zobrazí také na trase.

Trasa, která nejlépe odpovídá zvolenému profilu trasy, je označena nápisem "MyRoute".

Není-li aktivována funkce **MyRoutes**, zobrazí se jen jedna trasa.

Jakmile klepnete na některé tlačítko, spustí se navigace po příslušné trase.

- ▶ Klepněte na tlačítko  (Profil trasy) – viz obr., bod 3 – pro volbu jiného profilu trasy.
- ▶ Pro spuštění navigace klepněte na tlačítko trasy (viz obr., bod 5), kterou chcete použít pro navigaci.
Necháte-li si zobrazit plánovanou nebo načtenou trasu, trasa se případně vygeneruje znovu. Jako místo startu se nyní při generování použije vaše aktuální poloha. Navigace vede nejprve k prvnímu zadanému bodu trasy.
- ▶ Chcete-li vidět podrobný itinerář, klepněte na Možnosti > Popis trasy (viz "Popis trasy", str. 84).
- ▶ Klepněte na  (Hledat cíl) pro otevření mapy v režimu **Hledat cíl** (viz "Mapa v režimu Hledat cíl", str. 66).

8.6 Mapa v režimu Navigace

Jakým způsobem budete navigováni k cíli, závisí na různých faktorech (zvolený profil trasy, aktuální poloha, druh plánování trasy atd.). Váš navigační systém si automaticky zvolí optimální druh navigace.

8.6.1 Navigace v režimu Vozidlo

Poté, co bylo trasu možné vidět na mapě v režimu **Náhled**, spustila se navigace.

Mapa se otevře v režimu **Navigace**.



- 1 Jsou-li dostupné informace o dopravním značení, kterým se máte řídit, zobrazuje se na horním okraji displeje.
 - Klepněte na zobrazení, chcete-li dopravní značení skrýt.
- 2 Otevře se panel **Cíle na trase** (viz "Cíle na trase", str. 77). Je-li právě zobrazeno dopravní značení (viz bod 1), není toto tlačítko vidět.



Popis funkce **Cíle na trase** naleznete v kapitole "Cíle na trase" na str. 77.

- 3 Zde se zobrazují příp. platná rychlostní omezení.
- 4 Trasa je vyznačena v oranžové barvě.
- 5 V malém poli s šipkou se vám u akcí, které se mají provést krátce po sobě, zobrazí přespříští akce.
- 6 Velké pole s šipkou ukazuje schematické znázornění příští křižovatky, na které máte odbočit. Pod ním je uvedena vzdálenost k této křižovatce.

Když se blížíte křižovatce, objeví se vedle údaje o vzdálenosti navíc zobrazení bodů:

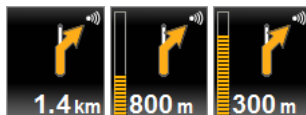

Čím více žlutých bodů se zobrazí, tím blíže jste křižovatce.

Nemusíte-li dlouho odbočovat, objeví se pouze šipka rovně, pod kterou je údaj o vzdálenosti, který udává, jak daleko máte jet po aktuální komunikaci.

- ▶ Aktuálně platný jízdní pokyn uslyšíte po klepnutí na velké pole s šipkou.

- 7 Je-li na vaší trase oznámeno dopravní omezení, objeví se pole **Dopravní hlášení**.

Zobrazuje-li se v poli **Dopravní hlášení** vzdálenost, nebyla ještě okolo dopravního omezení vygenerována objížďka.

- ▶ Klepněte na pole **Dopravní hlášení** pro otevření okna **NÁHLED TMC**. To ukazuje výřez mapy s úsekem trasy, kterého se dopravní informace týká, a možnou objížďku.

Není-li vidět údaj o vzdálenosti, objedou se všechna na vaší trase oznámená dopravní omezení, která způsobují časovou ztrátu.

- ▶ Klepněte na pole **Dopravní hlášení** pro otevření okna **DOPRAVNÍ HLÁŠENÍ** (viz "Zobrazení dopravního zpravodajství", str. 87).



Upozornění: Objížďky okolo oznámených dopravních omezení se mohou generovat automaticky (viz "Nastavení TMC", str. 88).

- 8 Když se blížíte cíli, zobrazí se tlačítko Zaparkovat.

Klepnete-li na tlačítko Zaparkovat, máte dvě možnosti:

- ▶ Můžete si zvolit parkoviště, ze kterého chcete dále pokračovat pěšky.
- ▶ Pokud jste již vozidlo zaparkovali, můžete uložit aktuální polohu a pokračovat v navigaci pěšky.



Popis funkce Zaparkovat naleznete v kapitole "Parkování poblíž cíle" na str. 74.

- 9 Když se blížíte památce **NAVIGON Sightseeing**, zobrazí se místo nadmořské výšky a rychlosti (bod 12) tlačítko NAVIGON Sightseeing. Údaj o vzdálenosti uvádí, v jaké vzdálenosti (vzdušnou čarou) se památka nachází.

Klepnete-li na tlačítko NAVIGON Sightseeing, otevře se okno **INFORMACE O CÍLOVÉ LOKALITĚ** (viz "Zobrazení informací o památce NAVIGON Sightseeing", str. 80).



Popis funkce NAVIGON Sightseeing naleznete v kapitole "NAVIGON Sightseeing" na str. 79.

- 10 Před mnohými křižovatkami informace z bodu 12 a 13 zmizí. Místo nich se zobrazí informace, které jízdní pruhy vedou k cíli.
- ▶ Klepněte na toto pole, chcete-li, aby informace o jízdních pruzích zmizely.
- 11 Na mapě vidíte svou aktuální polohu (oranžová šipka). Výřez mapy se průběžně mění tak, aby byla aktuální poloha vždy zobrazena na mapě.
- 12 Zde se zobrazuje nadmořská výška a aktuální rychlost.
- 13 V poli **Celkem** vidíte zbývající vzdálenost k cíli a předběžnou dobu příjezdu.
- ▶ Klepněte na dobu příjezdu, chcete-li místo ní vidět předběžnou dobu jízdy.
 - ▶ Klepněte ještě jednou na informační okénko, chcete-li opět vidět předběžnou dobu příjezdu.
- 14 Necháte-li se navigovat po trase s několika etapami, vidíte v poli **Etap**a zbývající vzdálenost k dalšímu průjezdnímu bodu a předběžnou dobu příjezdu.
- ▶ Klepněte na dobu příjezdu, chcete-li místo ní vidět předběžnou dobu jízdy.
 - ▶ Klepněte ještě jednou na informační okénko, chcete-li opět vidět předběžnou dobu příjezdu.
- 15 V horním poli ulice je uvedeno označení úseku trasy, po kterém máte pokračovat.
- 16 Ve spodním poli ulice je označení úseku trasy, na kterém se právě nacházíte.



Upozornění: Zobrazení mnoha výše uvedených údajů můžete konfigurovat přes [Možnosti](#) > [Nastavení](#) > [Navigace](#). Některé údaje se zobrazí také jen tehdy, jsou-li příslušné informace dostupné v mapovém materiálu.



Upozornění: Klepnete-li na velké pole s šipkou, aktuálně platný jízdní pokyn se zopakuje.



Upozornění: Opustíte-li silniční síť zakreslenou na mapě, přepne se navigace do režimu **Terén** (viz "Navigace v režimu Terén", str. 65).

- ▶ Chcete-li vidět podrobný itinerář, klepněte na [Možnosti](#) > [Trasa](#) > [Popis trasy](#) (viz "Popis trasy", str. 84).
- ▶ Klepněte na  ([Hledat cíl](#)) pro otevření mapy v režimu **Hledat cíl** (viz "Mapa v režimu Hledat cíl", str. 66).

Hlasitost

Hlasitost namluvených jízdních pokynů můžete během navigace regulovat.

1. Klepněte na  (**Hlasitost**).

Otevře se panel regulace hlasitosti. Obsahuje tři tlačítka pro regulaci hlasitosti:

 (**Hlasitěji**),  (**Tišeji**),  (**Zvuk zap./vyp.**).

2. Klepněte opět na  (**Hlasitost**) nebo počkejte několik sekund. Panel regulace hlasitosti se zavře.

Reality View

Mapa se přepne do režimu **Reality View**, pokud se během jízdy po dálnici blížíte k některému z následujících bodů:

- ▶ dálniční křižovatce
- ▶ einem Autobahndreieck
- ▶ výjezdu, na kterém máte dálnici opustit.



Režim **Reality View** ukazuje velmi přehledně, kterým značením se máte řídit a do kterého pruhu se máte zařadit.

Toto zobrazení zůstane beze změny, dokud neprojedete zobrazeným místem. Poté se mapa přepne zpět do režimu **Navigate**.

- ▶ Klepněte na libovolný bod mapy pro okamžité přepnutí do režimu **Navigate**.



Upozornění: Režim **Reality View** není dostupný pro všechny dálniční křižovatky. Dostupnost je závislá na použitém mapovém materiálu.

8.6.2 Navigace v režimu Chodec

Tento režim se aktivuje, pokud jste zvolili pro navigaci pěší profil. Tyto profily poznáte podle symbolu  (Chodec).

Poté, co bylo trasu možné vidět na mapě v režimu **Náhled**, spustila se navigace.

Navrhne se trasa vygenerovaná na základě digitalizované silniční sítě. Mimoto se zobrazuje směr, kterým se nachází váš cíl. Opustíte-li navrženou trasu, abyste například prošli parkem, vidíte přesto stále, kterým směrem je váš cíl.

Pozor:

- ▶ Nedostáváte navigační pokyny. Budete ale upozorněni, když se přiblížíte cíli.
- ▶ Zobrazený výřez mapy kopíruje váš pohyb, takže je na displeji vidět vždy vaše aktuální poloha.
- ▶ Při opuštění vygenerované trasy nedojde k automatickému novému vygenerování trasy.
- ▶ Necháte-li se navigovat po trase a následují ještě další body trasy, hned po oznámení se spustí navigace k dalšímu bodu trasy.
- ▶ Dopravní informace nebudou zohledněny.



Upozornění: V pěším režimu dávejte pozor na to, abyste drželi přístroj v ruce tak, aby horní část přístroje zůstala nezakrytá. Protože se v ní nachází přijímač GPS, mohlo by to jinak negativně ovlivnit příjem signálu GPS.



- 1 Zde se zobrazuje měřítko mapového výřezu na displeji. Délka pravička odpovídá zobrazené vzdálenosti.
- 2 Trasa, která byla vygenerována na základě digitalizované silniční sítě, je vyznačena v oranžové barvě.

- 3 Zobrazuje se aktuální poloha (oranžová šipka). Můžete sledovat, kterým směrem se pohybujete.
- 4 Trasa, kterou jste ušli, je zobrazena v zelené barvě.
- 5 Kompas ukazuje sever.
- 6 Zobrazuje se směr k vašemu cíli (červený trojúhelník).
- 7 V tomto poli vidíte zbývající vzdálenost k cíli (vzdušnou čarou).

Ovládání mapy



Zmenšit: Zobrazený výřez mapy se zvětší, ale vidíte méně detailů.



Zvětšit: Zobrazený výřez mapy se zmenší, ale vidíte více detailů.



Vycentrovat polohu: Pro zobrazení okolí na mapě můžete během pěší navigace přesunout zobrazený výřez mapy. Za určitých okolností pak vaše aktuální poloha není na zobrazeném výřezu mapy vidět.

- ▶ Klepněte na tlačítko Vycentrovat polohu, není-li vaše aktuální poloha vidět na zobrazeném výřezu mapy.

Vaše aktuální poloha se opět zobrazí na mapě.



Nově generovat trasu: Provede opětovné vygenerování trasy. Tuto funkci použijete, pokud jste se vzdálili od vygenerované trasy a chcete nový návrh trasy.

8.6.3 Navigace v režimu Stopa

Tento režim se aktivuje, pokud jste naplánovali pro navigaci trasu se stopou (viz "Trasy a záznamy stop s etapami", str. 44).

Poté, co bylo trasu možné vidět na mapě v režimu **Náhled**, spustila se navigace.

Navigace nejprve vede od aktuální polohy až po začátek načtené stopy. Tato navigace odpovídá navigaci podle zvoleného trasového profilu (viz "Navigace v režimu Vozidlo", str. 58 a "Navigace v režimu Chodec", str. 63).

Jakmile dorazíte k prvnímu uloženému bodu stopy, přepne se navigace do režimu **Stopa**.

Navigace v režimu **Stopa** funguje stejně jako navigace v režimu **Chodec** (viz "Navigace v režimu Chodec", str. 63).

Existuje jen málo rozdílů:

- ▶ Funkce Nově generovat trasu je nedostupná.

- ▶ Navazují-li na zaznamenanou stopu ještě další body trasy, přepne se navigace opět do původně zvoleného režimu.

8.6.4 Navigace v režimu Terén



Upozornění: Tento režim není aktivní, pokud jste zvolili pro navigaci

pěší profil. Tyto profily poznáte podle symbolu  (**Chodec**).

Neaktivuje se ani, necháte-li se navigovat podél stopy (viz "Navigace v režimu Stopa", str. 64).

Zadáte-li cíl, který se nachází mimo digitalizovanou silniční síť, vede navigace nejprve v režimu **Vozidlo** až k bodu digitalizované silniční sítě, který je nejbližší cíli. Od něj pokračuje navigace v režimu **Terén**.

Je-li aktuální poloha na začátku navigace mimo digitalizovanou silniční síť, vede navigace nejprve v režimu **Terén** k nejbližšímu bodu digitalizované silniční sítě. Poté pokračuje v režimu **Vozidlo**.

Navigace v režimu **Stopa** funguje stejně jako navigace v režimu **Chodec** (viz "Navigace v režimu Chodec", str. 63).

Existuje jen málo rozdílů:

- ▶ Ujetá cesta se nezobrazuje.
- ▶ Funkce Nově generovat trasu je nedostupná.

8.6.5 Volby mapy v režimu Navigace

1. Nechte zobrazit panel s tlačítky (viz "Dynamický panel s tlačítky", str. 53).

2. Klepněte na  (**Možnosti**).

Otevře se okno s několika tlačítky.

Nejdůležitější funkce pro navigaci jsou dostupné přes tlačítka s ikonami.

Další funkce najdete po klepnutí na jedno z tlačítek Cíl, Trasa, Služby nebo Všeobecné info.



Popis všech dostupných voleb naleznete v kapitole "Možnosti" na str. 49.

8.6.6 Ukončení navigace

Navigace se ve všech režimech ukončí stejně:

- ▶ Pro ukončení navigace klepněte na  (**Zpět**). Dialogové okno vás vyzve k potvrzení.

8.7 Mapa v režimu Hledat cíl

Mapa je v režimu **Hledat cíl** vždy tehdy, když na ní vidíte zaměřovací kříž. V poli adresy vidíte souřadnice a příp. název ulice pod zaměřovacím křížem.

Jste-li právě na cestě, mapa se nemění. Je vždy zaměřena tak, že je sever nahoře.



Zmenšit: Zobrazení výřez mapy se zvětší, ale vidíte méně detailů.



Zvětšit: Zobrazení výřez mapy se zmenší, ale vidíte více detailů.



Zoomovat: Je-li toto tlačítko aktivní, můžete vymezit výřez mapy prstem.

Tažením výřezu mapy zleva nahoře doprava dolů se poté výřez zvětší na velikost displeje.

Tažením výřezu mapy zprava dole doleva nahoru se mapa zmenší.



Přesunout: Je-li toto tlačítko aktivní, můžete zobrazený výřez mapy změnit prstem. Přesuňte mapu jednoduše žádaným směrem.



Celá trasa: Zoom mapy tak, aby byla vidět celá trasa.



Aktuální poloha: Zvolí takové zobrazení výřezu mapy, aby byla aktuální poloha uprostřed.

8.7.1 Práce v režimu Hledat cíl

1. Klepněte na bod, ke kterému se chcete nechat navigovat.
Cílový bod, na který jste klepli, se objeví pod zaměřovacím křížem.
Ve spodní třetině displeje se zobrazují zeměpisné souřadnice a příslušná adresa cíle.
2. Klepněte na  (OK).
Zobrazí se tlačítka s různými funkcemi.

Spustit navigaci: Spustí navigaci ke zvolenému bodu. Nacházíte-li se právě v režimu navigace, dojde k jejímu přerušení.

MyReport: Otevře okno **MYREPORT**. V něm můžete NAVIGONu oznámit změny týkající se zařízení pro monitorování a řízení dopravy.

Průjezdni bod: Nastaví zvolený bod jako průjezdni bod. Navigace pak nejprve vede k tomuto průjezdni bodu. Poté můžete pokračovat v navigaci k původnímu cíli.

Tato funkce je aktivovaná jedině tehdy, nacházíte-li se právě v navigaci.

Přidat k trase: Přidá zvolený bod do itineráře jako poslední bod, takže jste k němu navigování po původním cíli, resp. po jiných bodech trasy.

Uložit: Otevře okno **CÍL ULOŽIT JAKO**. Můžete zadat označení, pod kterým bude zadaný bod uložen v seznamu **OBĹIBENÉ** (viz "Uložení cílové lokality", str. 43).

Hledání v okolí: Otevře okno **DŹLEŽITÉ MÍSTO V OKOLÍ**. Můžete v něm hledat cíle poblíž zadaného bodu (viz "Důležité místo v okolí", str. 34).

- ▶ Klepněte na  (**Zpět**) pro ukončení režimu **Hledat cíl**. Vráťte se zpět do okna, ze kterého jste tento režim spustili.

9 Užitečné funkce

9.1 Profily trasy

Profily trasy stanovují vlastnosti a zvláštnosti různých dopravních prostředků, které se musí zohlednit při generování tras. Profil trasy pro kola např. při generování trasy nebude zohledňovat dálnice, zato ale komunikace, do kterých mají jiná vozidla zákaz vjezdu. Mimoto se pro profil kola vypočte jiný čas příjezdu než např. pro motocykl.

9.1.1 Nastavení profilů trasy

Profil trasy se skládá z několika nastavení:

- ▶ **Rychlostní profil:** stanoví druh dopravního prostředku (např. Jízdní kolo, Chodec, Automobil, ...).

- ▶ **Druh trasy:** stanoví druh trasy, která se má vygenerovat (např. Krátká trasa, Rychlá trasa, ...).
- ▶ **Zohlednit dopravní hlášení:** stanoví, zda se mají při generování trasy zohlednit dopravní informace.
- ▶ **Dálnice, Trajekty, Místní a účelové komunikace:** stanoví, zda se smí používat tento druh komunikací.
- ▶ **Používání zpoplatněných komunikací:** stanoví, zda se smí pro generování trasy používat zpoplatněné komunikace (dálniční známka nebo mýtné).
 - ▶ Klepněte na tlačítko  (Změnit).
Otevře se okno **POUŽÍVÁNÍ ZPOPLATNĚNÝCH KOMUNIKACÍ**.
 - ▶ Upravte si jednotlivá nastavení podle svých potřeb (Ano, Ne, Vždy se ptát) – viz také "Konfigurace navigačního systému", str. 112.
Aktivujete-li nastavení Vždy se ptát, budete vždy v případech, kdy může vaše trasa vést po zpoplatněné komunikaci, vyzvání k provedení příslušných nastavení.

Ke každému nastavení existuje jedno tlačítko  (Nápověda). Klepnete-li na něj, objeví se přesné vysvětlení příslušného nastavení. Počet možných nastavení závisí na zvoleném rychlostním profilu. Pro rychlostní profil Chodec například nejsou nastavení Dálnice a Používání zpoplatněných komunikací k dispozici.

9.1.2 Základní profily NAVIGONU

Pro každý rychlostní profil je již nadefinován základní profil.



Jízdní kolo



Chodec



Nákladní automobil



Motocykl



Automobil



Dodávka



Karavan

Rychlostní profil základního profilu není možné změnit. Ostatní nastavení si můžete upravit podle svých potřeb.

Základní profily není možné přejmenovat ani smazat.



Abyste např. měli pro několik osobních automobilů na výběr různé profily, můžete si vytvořit vlastní profily trasy.

9.1.3 Vytvoření nového profilu trasy

Můžete si vytvořit vlastní profily trasy. To je např. smysluplné, máte-li dvě vozidla a jen jedno z nich má rakouskou dálniční známku.

1. Klepněte na Možnosti > Nastavení.
Je-li mapa otevřená v režimu **Standard**, klepněte na Možnosti > Všeobecné info > Nastavení.
2. Klepněte na tlačítko  (Aktuální profil trasy). Na tomto tlačítku může být zobrazen i jiný symbol.
3. Klepněte na název profilu trasy, který má být základem nového profilu.
4. Klepněte na Možnosti > Kopírovat.
5. Zadejte název profilu trasy.
6. Klepněte na Uložit.
7. Upravte profil trasy podle svých potřeb.
8. Klepněte na OK.
Nový profil trasy se zobrazí v seznamu **PROFILY TRASY**.

9.1.4 Volba profilu trasy

1. Klepněte na Možnosti > Nastavení >  (Aktuální profil trasy).
Je-li mapa otevřená v režimu **Standard**, klepněte na Možnosti > Trasa > Aktuální profil trasy.
2. Klepněte na název profilu trasy, který chcete použít.
3. Klepněte na  (Zpět).

9.1.5 Správa profilů trasy

Uživatelsky definované profily trasy je možné editovat, přejmenovávat a mazat.

Editace profilu trasy

1. Klepněte na Možnosti > Nastavení.
Je-li mapa otevřená v režimu **Standard**, klepněte na Možnosti > Všeobecné info > Nastavení.
2. Klepněte na tlačítko  (Aktuální profil trasy). Na tomto tlačítku může být zobrazen i jiný symbol.

3. Klepněte na tlačítko  (Změnit) vedle profilu trasy, který chcete editovat.
4. Provedte požadovaná nastavení.
5. Klepněte na OK.

Nastavení Používání zpoplatněných komunikací se skládá z několika dílčích nastavení. Můžete např. pro každou zemi se zpoplatněnými dálnicemi stanovit, zda je chcete použít při navigaci.

1. Klepněte na tlačítko  (Změnit) vedle nastavení Používání zpoplatněných komunikací.
Otevře se okno **POUŽÍVÁNÍ ZPOPLATNĚNÝCH KOMUNIKACÍ**.
2. Upravte si jednotlivá nastavení podle svých potřeb (Ano, Ne, Vždy se ptát).

Aktivujete-li nastavení Vždy se ptát, budete vždy v případech, kdy bude chtít navigace vaši trasu generovat po zpoplatněné komunikaci, dotázáni, zda chcete příslušný druh zpoplatněných komunikací používat. Toto nastavení můžete stanovit i pro budoucí jízdy.

Přejmenování profilu trasy

1. Klepněte na Možnosti > Nastavení.
Je-li mapa otevřená v režimu **Standard**, klepněte na Možnosti > Všeobecné info > Nastavení.
2. Klepněte na tlačítko  (Aktuální profil trasy). Na tomto tlačítku může být zobrazen i jiný symbol.
3. Klepněte na název profilu trasy, který chcete přejmenovat.
4. Klepněte na Možnosti > Přejmenovat.
5. Zadejte nový název profilu trasy.
6. Klepněte na Uložit.



Upozornění: Základní profily není možné přejmenovat.

Smazání profilu trasy

1. Klepněte na Možnosti > Nastavení.
Je-li mapa otevřená v režimu **Standard**, klepněte na Možnosti > Všeobecné info > Nastavení.
2. Klepněte na tlačítko  (Aktuální profil trasy). Na tomto tlačítku může být zobrazen i jiný symbol.
3. Klepněte na název profilu trasy, který chcete smazat.

4. Klepněte na Možnosti > Smazat.
5. Dialogové okno vás vyzve, abyste vymazání potvrdili.
6. Klepněte na Ano.



Upozornění: Základní profily není možné smazat.

9.2 MyPOIs: Vlastní důležitá místa

Můžete si vytvořit soubory s vlastními důležitými místy. Tyto soubory musí být vašemu navigačnímu systému k dispozici v určité složce.

Chcete-li si zvolit k navigaci vlastní důležitá místa, naleznete je mezi důležitými místy v kategorii **MyPOIs**. Každý soubor s vlastními důležitými místy se zobrazí v seznamu jako podkategorie. Každá podkategorie může mít vlastní ikonu, která symbolizuje vaše cíle na mapě.



Upozornění: Navigační přístroj dokáže načíst max. 10.000 důležitých míst. Tyto cíle se smí rozdělit do max. 40 podkategorií.

9.2.1 Místo uložení vlastních důležitých míst a vlastních ikon

Vlastní důležitá místa je možné načíst jen ze souborů .csv. Tyto soubory mohou být vašemu navigačnímu systému k dispozici na dvou různých místech:

- ▶ V interní paměti navigačního přístroje ve složce 'NAVIGONMyPOIs'.
- ▶ Na paměťové kartě ve složce 'NAVIGONMyPOIs'.

Není-li ve složce 'NAVIGON' ještě složka 'MyPOIs', musíte ji vytvořit.

Paměťová karta musí být vložena do navigačního přístroje již při spuštění navigačního softwaru, aby se načetla důležitá místa, která jsou na ní uložena.

K interní paměti navigačního přístroje můžete přistupovat takto:

- ▶ Připojte navigační přístroj pomocí USB kabelu k počítači.
Interní paměť navigačního přístroje bude rozpoznána jako jednotka 'NAVIGON'.
Je-li do navigačního přístroje vložena paměťová karta, bude rozpoznána jako jednotka 'NAVIGON SD'.
- ▶ Složka NAVIGON se nachází v kořenovém adresáři rozpoznané jednotky.

9.2.2 Vytváření vlastních cílů

1. V libovolném editoru (Notepad, Microsoft Word, Microsoft Excel) otevřete prázdný dokument.
2. Pro každý cíl vložte datový záznam (jeden řádek) v tomto formátu:
 - ▶ Zeměpisná délka. Chcete-li zadat západní délku, zadejte nejprve značku mínusu. Zeměpisná délka se musí zadat jako desetinné číslo, desetinné znaménko musí být tečka.
 - ▶ Čárka (oddělovací znaménko seznamu)
 - ▶ Zeměpisná šířka. Chcete-li zadat jižní šířku, zadejte nejprve značku mínusu. Zeměpisná šířka se musí zadat jako desetinné číslo, desetinné znaménko musí být tečka.
 - ▶ Čárka (oddělovací znaménko seznamu)
 - ▶ Označení cíle. Označení je libovolné, nesmí ale obsahovat čárku. Je-li nezbytné zadat čárku, vložte před ni obrácené lomítko ("\'").
 - ▶ Čárka (oddělovací znaménko seznamu)
 - ▶ Další informace. Tento údaj může zůstat i prázdný. Je-li další informací telefonní číslo, napište před něj **PHONENUMBER=**.
 - ▶ Enter (pro zadání dalšího datového záznamu)

V datovém záznamu nemusí být adresa. Ta se zobrazuje automaticky, zvolíte-li si tento cíl k navigaci.

Příklad:

9.94302,49.79906,NAVIGON AG,PHONENUMBER=+49 931~

3. Opakujte krok 2 pro každý cíl, který chcete do tohoto souboru uložit.
4. Uložte soubor pod libovolným názvem ve formátu **CSV**. Název souboru se bude v navigačním systému zobrazovat jako podkategorie! Uložíte-li tedy soubor pod názvem 'XYZ.CSV', zobrazí se cíle v tomto souboru v podkategorii **XYZ**.



Kam musíte soubor uložit, se dozvíte v kapitole "Místo uložení vlastních důležitých míst a vlastních ikon", str. 71.

9.2.3 Ikony pro vlastní důležitá místa

Pro každou podkategorii vlastních důležitých míst si můžete vytvořit ikonu, která označuje cíle této podkategorie na mapě.

Tyto ikony musí být grafické soubory s těmito vlastnostmi:

- ▶ Datový formát **BMP** (Bitmap) nebo **PNG** (Portable Network Graphic)
- ▶ Velikost max. 40x25 pixelů

Grafické soubory musí být uloženy ve stejné složce jako soubory s důležitými místy.



Kam musíte soubor uložit, se dozvíte v kapitole "Místo uložení vlastních důležitých míst a vlastních ikon", str. 71.

Název souboru musí být stejný jako název kategorie.

Příklad:

Cíle podkategorie **XYZ** jsou uloženy v souboru 'XYZ.CSV'. Na mapě se zobrazují ikonou 'XYZ.BMP'.

9.3 Snímky obrazovky

Máte možnost vytvořit a uložit snímky každé aktuálně zobrazené obrazovky.

9.3.1 Aktivace funkce snímků obrazovky

1. V okně **NAVIGACE** klepněte na Možnosti > Nastavení > Všeobecné info > Umožnit snímek obrazovky.
2. Zvolte, zda chcete umožnit pořízení snímků obrazovek (Ano) nebo ne (Ne).

V pravém dolním rohu displeje se zobrazí tlačítko  (Snímky obrazovky).

9.3.2 Pořízení snímku obrazovky

- ▶ Klepněte na tlačítko  (Snímky obrazovky).
Snímek obrazovky se uloží jako grafický soubor. Tlačítko

 (Snímky obrazovky) se na snímku nezobrazí.

Snímky obrazovky se ukládají do složky **ScreenShots**. Tuto složku najdete buď v interní paměti navigačního přístroje, na vložené paměťové kartě nebo v obou pamětech.

9.4 Záznamy stopy

Můžete pořídit záznam každé libovolné trasy, kterou absolvujete, i když leží mimo digitalizovanou silniční síť.

Můžete tak např. pořídit záznam jízdy na kole a později se po této trase projet znovu.

Stopy se ukládají ve formátu KML. KML je velmi rozšířený datový formát. Své záznamy stopy můžete např. zobrazit také v programu Google Earth na svém PC.

Záznam stopy

Záznam stopy můžete pořídit, je-li mapa otevřena v režimu **Navigace** nebo v režimu **Standard**.

1. Klepněte na Možnosti > Služby > Spustit záznam.
Otevře se okno **SPUSTIT ZÁZNAM**.
 2. Zadejte název plánovaného záznamu.
-



Upozornění: Pro pojmenování záznamů stop jsou k dispozici pouze písmena latinky.

3. Klepněte na Spustit záznam.
Počínaje aktuální polohou zaznamenává navigační přístroj celou trasu, kterou urazíte.
Během záznamu se v pravém horním okraji displeje zobrazuje ikona  (**Záznam stopy**).
Záznam stopy se uloží do seznamu **ULOŽENÉ TRASY A STOPY** ve formátu KML. Odtam je možné jej kdykoliv znovu načíst.

Ukončení záznamu

1. Klepněte na Možnosti > Služby > Zastavit záznam.
Záznam se ukončí. Stopa je uložena v seznamu **ULOŽENÉ TRASY A STOPY** v datovém formátu KML. Odtam je možné ji kdykoliv znovu načíst.
-



Upozornění: Záznam stopy se vypnutím navigačního přístroje pouze přeruší. Chcete-li záznam zastavit, musíte bezpodmínečně postupovat, jak je popsáno výše.

Používání záznamů stopy při navigaci

Uložené stopy můžete načíst v rámci plánování trasy (viz "Načtení trasy nebo záznamu stopy", str. 46).



Upozornění: Pro plánování trasy jsou vhodné všechny záznamy stop ve formátu KML. Pro načtení záznamů stop od jiných poskytovatelů do vaší navigace použijte **NAVIGON Fresh**.



Upozornění: Necháte-li se navigovat podle záznamu stopy, neověřuje se u příchozích informací TMC, zda se týkají tohoto záznamu stopy.

9.5 Parkování poblíž cíle

Když se blížíte cíli, na displeji se zobrazí tlačítko  (**Zaparkovat**). Toto tlačítko zůstane zobrazené i po jeho dosažení, dokud se nacházíte poblíž cíle a nezavřeli jste mapu.

Máte tyto možnosti:

Dále pěšky

Uvidíte parkoviště, zaparkujete na něm své vozidlo a chcete pokračovat k cíli pěšky.

1. Klepněte na tlačítko  (Zaparkovat).
2. Klepněte na Pěší režim.
Zobrazí se tato informace: "Vaše poloha je uložena. Najdete ji v seznamu 'Oblíbené' jako 'Moje vozidlo'. Takto se dostanete snadno zpátky ke svému vozidlu."
3. Klepněte na OK.
Na mapě je poloha vašeho vozidla vyznačena hvězdičkou v oranžové barvě.
Navigace vede dále k cíli v režimu **Chodec**.

Hledání parkoviště

Chcete být navigováni k parkovišti poblíž cíle. Odtam chcete pokračovat k cíli pěšky.

1. Klepněte na tlačítko  (Zaparkovat).
2. Klepněte na Parkování poblíž cíle.
Otevře se seznam. Obsahuje možná parkoviště, seřazená podle vzdálenosti k cíli.
3. Klepněte na parkoviště, na kterém chcete své vozidlo zaparkovat.
Zobrazí se bližší informace o tomto parkovišti.
4. Klepněte na Přidat.
5. Navigace nyní pokračuje ke zvolenému parkovišti v režimu, který odpovídá zvolenému profilu trasy. Jakmile tam dorazíte, zobrazí se tato informace: "Vaše poloha je uložena. Najdete ji v seznamu 'Oblíbené' jako 'Moje vozidlo'. Takto se dostanete snadno zpátky ke svému vozidlu."
6. Klepněte na OK.
Na mapě je poloha vašeho vozidla vyznačena hvězdičkou v oranžové barvě.
Navigace vede dále k cíli v režimu **Chodec**.

Zpět k cíli

Dorazili jste do cíle. Navigace je ukončena. Z nějakého důvodu ale chcete pokračovat v jízdě, protože jste např. nenašli místo, kde byste mohli zastavit. Nyní chcete být opět navigováni k cíli.

1. Klepněte na tlačítko  (Zaparkovat).

2. Klepněte na Poslední cíl.

Navigace nyní pokračuje zpět k původnímu cíli v režimu, který odpovídá zvolenému profilu trasy.

NAVIGON Clever Parking: Aktuální informace o možnostech parkování

Některá parkoviště jsou vyznačena hvězdičkou (např. ). K těmto parkovištím jsou dostupné další informace, jako např. otevírací doba nebo počet parkovacích míst pro invalidy nebo ženy.

Tyto informace jsou dostupné pro stále více parkovišť. Pravidelné aktualizace těchto informací si můžete snadno zakoupit pomocí softwaru **NAVIGON Fresh**. **NAVIGON Fresh** si můžete bezplatně stáhnout z adresy www.navigon.com/fresh.

9.6 V okolí

Během navigace, nebo pokud jste otevřeli mapu pomocí tlačítka Zobrazit mapu, si můžete nechat přehledně zobrazit seznam důležitých míst, oblíbených položek a dopravních informací na aktuálně viditelném výřezu mapy.



Upozornění: Tato funkce není dostupná, je-li mapa otevřena v některém z režimů **Hledat cíl**, **Náhled** nebo **Reality View**.

1. Klepněte na libovolný bod mapy.
Otevře se seznam **V OKOLÍ**. Obsahuje důležitá místa, oblíbené položky nebo dopravní informace na aktuálně viditelném výřezu mapy.
2. Pro získání podrobných informací o některé položce ze seznamu na ni klepněte.

Máte tyto možnosti:

- ▶ Klepněte na Průjezdni bod pro nastavení zvoleného bodu jako průjezdního bodu. Navigace pak nejprve vede k tomuto průjezdnímu bodu. Poté můžete pokračovat v navigaci k původnímu cíli. Tlačítko Průjezdni bod je dostupné pouze během navigace.
- ▶ Klepněte na Spustit navigaci pro navigaci ke zvolenému bodu.
- ▶ Klepněte na Storno pro opětovné zavření seznamu.



Upozornění: Funkce **V okolí** je dostupná jen při dostatečném signálu GPS.

9.7 Cíle na trase



Upozornění: Tato funkce je k dispozici pouze během navigace v režimu **Vozidlo** (viz "Navigace v režimu Vozidlo", str. 58).



Pro funkci **Cíle na trase** můžete nastavit 3 kategorie důležitých míst. Během navigace si můžete nechat rychle zobrazit a zvolit jako průjezdní bod důležitá místa, která leží podél vaší trasy a odpovídají jedné z těchto kategorií.

9.7.1 Zobrazit důležitá místa na trase

1. Klepněte na tlačítko  (**Cíle na trase**), které se zobrazuje na mapě vlevo nahoře (viz bod 2 v "Navigace v režimu Vozidlo", str. 58).

Otevře se panel **Cíle na trase**.



Zobrazuje ikony 3 určených kategorií důležitých míst. U každé kategorie se zobrazuje vzdálenost k nejbližšímu důležitému místu. Na trase je mimoto vyznačeno, zda se nachází důležité místo vpravo () nebo vlevo () ve směru jízdy.

Upozornění: Panel **Cíle na trase** se po několika sekundách opět zavře.



Má-li zůstat panel otevřený, klepněte na tlačítko  (**Uzamknout**).

Tlačítko se změní na  (**Uzamknuto**). Panel teď zůstane zobrazený, dokud neotevřete seznam **CÍLE NA TRASE**.

2. Klepněte na některou z kategorií pro zobrazení seznamu s dalšími důležitými místy této kategorie.

Otevře se seznam **CÍLE NA TRASE**.

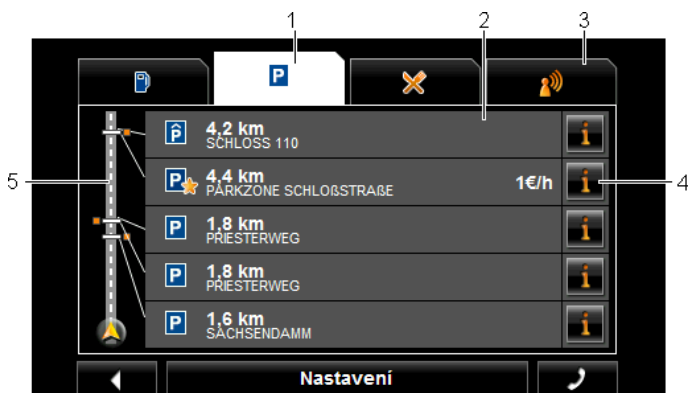

- 1 Na horním okraji displeje se zobrazují ikony těch kategorií, jejichž důležitá místa jsou k dispozici. Ikona aktuálně zvolené kategorie je zvýrazněna.
 - ▶ Klepněte na ikonu kategorie, jejíž důležitá místa chcete zobrazit.
- 2 Seznam obsahuje nejblíže 5 důležitých míst určené kategorie na vaší trase, seřazených sestupně podle vzdálenosti (vzdušnou čarou). Nejblíže důležité místo je tedy v seznamu zcela dole.
- 3 Hlasové ovládání: Otevře okno **HLASOVÉ OVLÁDÁNÍ**, ve kterém můžete aktivovat hledání důležitých míst pomocí hlasových pokynů (viz také "Hlasové ovládání", str. 25).



Upozornění: Není-li hlasové ovládání pro jazyk uživatelského rozhraní dostupné, je tlačítko Hlasové ovládání deaktivováno.

- 4 Ke každému důležitému místu v seznamu je možné zobrazit další informace.
 - ▶ Klepněte na tlačítko  (Info) vpravo vedle příslušného důležitého místa (viz také "Informace o cíli", str. 38).
- 5 Na levém okraji displeje se schematicky zobrazí trasa a vaše aktuální poloha. Značky na trase zobrazují vzdálenosti cílů v seznamu od vaší polohy. Oranžově je vyznačeno, zda se příslušný cíl nachází vpravo (→) nebo vlevo (←) ve směru jízdy.



9.7.2 Navigace k některému z cílů

- ▶ Klepněte v seznamu na důležité místo, ke kterému se chcete nechat navigovat.

Zvolený cíl se vloží jako důležité místo. Trasa se vygeneruje znovu. Když dojedete do průjezdního bodu, může navigace pokračovat k původnímu cíli.

9.7.3 Stanovení kategorií

Můžete nastavit, které 3 kategorie, resp. podkategorie důležitých míst budou na trase k dispozici.

1. Klepněte v seznamu na **CÍLE NA TRASE** na Nastavení.
Otevře se okno **NASTAVENÍ: CÍLE NA TRASE**.
2. Klepněte na tlačítko  (Seznam) vedle kategorie, kterou chcete změnit.
Otevře se seznam kategorií důležitých míst.
Existují-li pro některou kategorii podkategorie, zobrazuje se vlevo vedle ní opět tlačítko  (Seznam). Klepněte na něj pro zobrazení podkategorií.
3. Zvolte si některou kategorii.
4. Klepněte na OK.
Otevře se okno **NASTAVENÍ: CÍLE NA TRASE**.
5. Klepněte na OK.
6. Otevře se seznam **CÍLE NA TRASE**. Jsou-li na trase důležitá místa z nově zvolené kategorie, jsou již zobrazena v seznamu.
7. Pro zavření seznamu klepněte na  (Zpět).
Otevře se mapa.

9.8 NAVIGON Sightseeing

Památky **NAVIGON Sightseeing** jsou speciální kategorií důležitých míst. Můžete se nechat na tyto památky upozornit, jakmile se k nim přiblížíte.





Upozornění: Upozornění jsou možná jen během navigace nebo je-li mapa otevřená v režimu **Standard**.

Aktivace upozornění na památky NAVIGON Sightseeing

Můžete nastavit, zda a jak budete upozorňováni na památky **NAVIGON Sightseeing**.

1. V okně **NAVIGACE** klepněte na Možnosti > Nastavení > Navigace > Informace o cílech 'NAVIGON Sightseeing'.
2. Zvolte si jedno z následujících nastavení:
 - ▶ Ne: Nebudete upozorňováni na památky **NAVIGON Sightseeing**.

- ▶ Jen na obrazovce: Když se blížíte památce **NAVIGON Sightseeing**, na mapě se zobrazí tlačítko  (NAVIGON Sightseeing), kterým můžete otevřít okno **INFORMACE O CÍLOVÉ LOKALITĚ**.
- ▶ Hlasová informace u důležitých cílů: U známých celostátních památek zazní hlasový popis, jakmile se zobrazí tlačítko  (NAVIGON Sightseeing).
- ▶ Hlasová informace u všech cílů: U všech památek kategorie zazní hlasový popis, jakmile se zobrazí tlačítko  (NAVIGON Sightseeing).



Upozornění: Velmi podrobné informace ke každé památce **NAVIGON Sightseeing** si můžete snadno zakoupit pomocí softwaru **NAVIGON Fresh**. **NAVIGON Fresh** si můžete bezplatně stáhnout z adresy www.navigon.com/fresh.





Upozornění: Hlasový popis není aktivní v každém jazyce. V takovém případě není nastavení Hlasová informace u důležitých cílů ani Hlasová informace u všech cílů k dispozici.





Upozornění: Během navigace v režimu **Chodec** budete upozorněni jen tehdy, je-li váš cíl cílovou lokalitou **NAVIGON Sightseeing**, a blížíte se k němu.

Zobrazení informací o památce NAVIGON Sightseeing

- ▶ Nastavili jste, že chcete být informováni o památkách **NAVIGON Sightseeing** (viz "Aktivace upozornění na památky NAVIGON Sightseeing", str. 79).
- ▶ Mapa je otevřená v režimu **Navigace** nebo v režimu **Standard**. Když se blížíte památce **NAVIGON Sightseeing**, zobrazí se na mapě tlačítko  (NAVIGON Sightseeing). Zobrazený údaj o vzdálenosti na něm uvádí, v jaké vzdálenosti leží cíl (vzdušnou čarou). Podle nastavení navíc zazní hlasový popis cíle.
- ▶ Klepněte na tlačítko  (NAVIGON Sightseeing).

Otevře se okno **INFORMACE O CÍLOVÉ LOKALITĚ**. Vedle popisu obsahuje i další informace jako např. adresu, telefonní číslo nebo otevírací dobu.

Máte tyto možnosti:

- ▶ Klepněte na tlačítko  (Hlasová informace) pro přehrání, resp. zastavení hlasového popisu.
- ▶ Klepněte na tlačítko  (Zobrazit na mapě) pro zobrazení památky na mapě.
- ▶ Klepněte na tlačítko  (Uložit cíl) pro uložení památky do seznamu **OBLÍBENÉ**.
- ▶ Klepněte na obrázek památky pro jeho zobrazení v celoobrazovkovém režimu.
Klepněte znovu na obrázek pro zavření celoobrazovkového režimu.
- ▶ Během navigace: klepněte na Průjezdní bod pro vložení památky jako průjezdního bodu.
- ▶ Pokud právě neprobíhá navigace: klepněte na Spustit navigaci pro spuštění navigace k této památce.
- ▶ Klepněte na Zavřít pro opětovné zavření okna **INFORMACE O CÍLOVÉ LOKALITĚ** a návrat k mapovému náhledu.

9.9 Jízda za památkami

Jízda za památkami jsou předdefinované trasy s krajinně, kulturně nebo turisticky zajímavými výletními cíli, které jsou seřazeny podle různých kategorií.



Upozornění: Navigační software obsahuje jen omezený počet památkových tras. Update s více než 100 památkovými trasami si můžete zakoupit přes **NAVIGON Fresh**. Software **NAVIGON Fresh** si můžete bezplatně stáhnout z adresy www.navigon.com/fresh.

1. V okně **NAVIGACE** klepněte na Možnosti > Jízda za památkami.
Otevře se okno **JÍZDA ZA PAMÁTKAMI**.
2. Zadejte zemi, ve které chcete vyhledat památkové trasy (viz "Zadání cílové země", str. 30).
3. Zadejte, ve které kategorii chcete najít trasu.
Otevře se seznam **OZNAČENÍ**. Obsahuje trasy zadané kategorie, seřazené podle abecedy.
4. Klepněte na název trasy.
Otevře se okno **PODROBNÉ INFORMACE O TRASE**.
Zobrazí se v něm název a délka trasy, předběžná doba jízdy a stručný popis trasy.
 - ▶ Klepněte na Info pro podrobný popis trasy.

Klepněte na Zavřít pro opětovné otevření okna **PODROBNÉ INFORMACE O TRASE**.

Na tlačítku Začít na ... je uvedeno, ve kterém bodě trasa začíná:

- ▶ prvním: Budete vedeni od vaší aktuální polohy k zamýšlenému místu startu památkové trasy. Poté se spustí navigace po zvolené památkové trase.
 - ▶ nejbližším: Budete vedeni od vaší aktuální polohy k nejnvhodněji umístěnému bodu zvolené památkové trasy. Poté se spustí navigace po zvolené památkové trase.
5. Klepněte na Začít na ... pro výběr druhého z obou nastavení.
6. Klepněte na Plánování trasy.

Otevře se okno **TRASY A STOPY** (viz také: "Trasy a záznamy stop s etapami", str. 44).

Můžete si zde udělat představu o jednotlivých etapách zvolené památkové trasy a o tom, v jakém pořadí tyto etapy absolvujete.



Upozornění: Seznam bodů trasy v okně **TRASY A STOPY** je jen orientační. Nemůžete zde měnit pořadí bodů trasy ani mazat nebo přidávat nové body trasy.

- ▶ Klepněte na Zobrazit trasu.
Mapa se otevře v režimu **Náhled** a můžete spustit navigaci po trase.



Upozornění: Podrobné informace o spuštění navigace a mapě v režimu **Náhled** naleznete v kapitole "Mapa v režimu Náhled" na str. 57.

9.10 Pomoc v případě nouze

Přijedete-li k místu nehody nebo máte-li poruchu, může být nutné zavolat rychle pomoc a oznámit kontaktnímu místu pomoci svou aktuální polohu.

- ▶ Klepněte na Možnosti > Služby > Pomoc v případě nouze.

Otevře se okno **POMOC V PŘÍPADĚ NOUZE**.

Je-li příjem GPS dostačující pro zjištění polohy, zobrazí se adresa a zeměpisné souřadnice vaší aktuální polohy.



- ▶ Klepněte na  (Zobrazit na mapě), chcete-li se podívat na svou aktuální polohu na mapě.

Ve spodní polovině okna najdete tlačítka 4 kategorií: Čerpací stanice, Policie, Nemocnice, Lékárna.

- ▶ Klepněte na příslušné tlačítko.

Zobrazí se nejbližší kontaktní místo pomoci zvolené kategorie. Dozvíte se název, adresu, telefonní číslo (je-li známé) a vzdálenost tohoto kontaktního místa pomoci od vás.

Máte tyto možnosti:

- ▶ Klepněte na tlačítko **Mapa** pro náhled na vaši polohu a kontaktní místo pomoci na mapě. Můžete si tak udělat představu o cestě k němu.
- ▶ Klepněte na **Spustit navigaci**. Budete pak navedeni přímo k zobrazenému kontaktnímu místu pomoci.
- ▶ Pomocí tlačítek  (**Nahoru**) a  (**Dolů**) můžete zvolit jiná kontaktní místa pomoci zvolené kategorie.
Kontaktní místa pomoci jsou seřazena podle vzdálenosti od vaší aktuální polohy.
- ▶ Stisknutím tlačítka  (**Zpět**) se vrátíte zpět k oknu **POMOC V PŘÍPADĚ NOUZE**.



Upozornění: Zobrazí se pouze kontaktní místa pomoci, která nejsou dále než 50 km od vaší polohy.

9.11 Stav GPS, uložení aktuální polohy

V okně **STAV GPS** naleznete přehled dat, která navigační systém vypočítává z přijímaných signálů GPS.

Stav GPS je dostupný přes volby mnoha oken.

- ▶ Klepněte na **Možnosti** > **Stav GPS**.

Aktuální polohu je možné uložit do seznamu **OBLÍBENÉ**.

1. Klepněte na **Uložit polohu**.
Otevře se dialogové okno **CÍL ULOŽIT JAKO**.
2. Zadejte označené cílové lokality.
3. Klepněte na **Uložit**.

9.12 Blokování

Během navigace můžete kdykoliv zablokovat úsek trasy před vámi, tzn. vygenerovat trasu okolo něj, např. protože jste se dozvěděli v rádiu o dopravní zácpě na tomto úseku.



Upozornění: Blokování je platné pouze pro aktuální navigaci. Při nové navigaci již není aktivní.

Nacházíte se právě v režimu navigace. Mapa je otevřená v režimu **Navigace**.

1. Klepněte na **Možnosti**.
Zobrazí se tlačítka s různými funkcemi.
2. Klepněte na **Blokování**.
Otevře se nabídka **BLOKOVÁNÍ**. Obsahuje tlačítka s různými údaji o vzdálenosti.
3. Uveďte, jakou vzdálenost chcete zablokovat.



Upozornění: Jedete-li právě po dálnici, začíná trasa objížďky u dalšího výjezdu. Na tlačítkách je uvedeno, po který další výjezd je blokování platné.

Trasa se vygeneruje znovu. Zablokovaný úsek trasy se objede. Je vyznačen na mapě (v červené barvě).

Zrušení blokování

- ▶ Klepněte na **Možnosti** > **Zrušit blokování**.
Blokování se zruší. Trasa se vygeneruje znovu. Úsek trasy, jehož blokování se zrušilo, je možné opět zohlednit při generování trasy.

9.13 Popis trasy

Před spuštěním navigace nebo kdykoliv během ní si můžete nechat zobrazit podrobný itinerář vygenerované trasy. V tomto seznamu jsou zobrazeny všechny jízdny pokyny v podobě tabulky.

Mapa je otevřená v režimu **Náhled**:

- ▶ Klepněte na **Možnosti** > **Popis trasy**.

Mapa je otevřená v režimu **Navigace** nebo v režimu **Reality View**:

- ▶ Klepněte na **Možnosti** > **Trasa** > **Popis trasy**.

Otevře se okno **POPIS TRASY**.

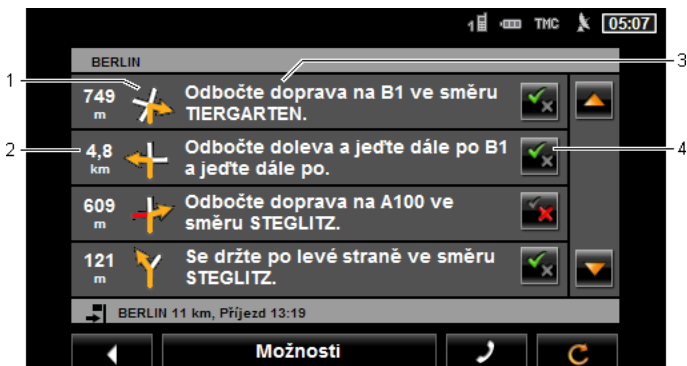

- 1 Schematické zobrazení příští křižovatky, na které máte odbočit.
- 2 Vzdálenost k této křižovatce.
- 3 Jízdní pokyn a příp. název ulice, do které máte odbočit.
- 4 Ukazuje, zda chcete nebo nechcete jet po příslušném úseku trasy.





(Povolit): Příslušný úsek má být součástí trasy.



(Zakázat): Trasa nemá vést přes příslušný úsek.

Zablokování úseků trasy

1. Klepněte na úseky trasy, po kterých nechcete jet, a objeví se vedle nich ikona  (Zakázat).
2. Klepněte na  (Změnit trasu).
Navigační systém vygeneruje objížďku, takže tyto úseky trasy objedete. V okně **POPIS TRASY** se zobrazí nové jízdní pokyny.
3. Klepněte na  (Zpět) pro opětovné zavření okna **POPIS TRASY**.

Zrušení blokování a použití původní trasy

Zablokování úseků můžete kdykoliv opět zrušit.

- ▶ V okně **POPIS TRASY** klepněte na Možnosti > Vygenerovat původní trasu.

9.14 TMC (Dopravní hlášení)

Díky integrovanému TMC přijímači má navigační systém k dispozici aktuální dopravní zpravodajství. V případě potřeby dokáže dynamicky měnit trasu, např. kvůli objížďce dopravní zácpy.



Upozornění: V mnoha evropských zemích je TMC dostupné bezplatně. V některých zemích se nabízí (pouze nebo navíc) zpoplatněné PremiumTMC, které slibuje rychlejší reakci a větší aktuálnost.

Služby PremiumTMC si můžete předplatit na našich webových stránkách www.navigon.com.

9.14.1 Náhled TMC

Týká-li se během navigace některá dopravní informace vaší trasy, objeví se na pravém okraji displeje tlačítko Dopravní hlášení.

Nové vygenerování: Automaticky

Zvolili-li jste pro nastavení Nové vygenerování hodnotu Automaticky, neobsahuje tlačítko žádný údaj o vzdálenosti. Dopravní omezení se automaticky objede.

Nové vygenerování: Na vyžádání

Zvolili-li jste hodnotu Na vyžádání, zobrazí se na tlačítku vzdálenost až po oznámené dopravní omezení. Od vzdálenosti kratší než 50 km bude mít tlačítko červenou barvu.

- ▶ Klepněte na tlačítko  (Dopravní hlášení).

Otevře se okno **NÁHLED TMC**. Zobrazuje výřez mapy s úsekem trasy, kterého se dopravní informace týká. Dají-li se kvůli dopravní informaci očekávat velké časové ztráty, zobrazí se i možnost objížďky.



Zmenšit: Zobrazení výřez mapy se zvětší, ale vidíte méně detailů.



Zvětšit: Zobrazení výřez mapy se zmenší, ale vidíte více detailů.



Původní výřez mapy: Zobrazí se opět původní výřez mapy.

- ▶ Klepněte na tlačítko trasy, po které chcete jet.
- nebo -
- ▶ Klepněte na tlačítko Detaily.

Otevře se okno **DOPRAVNÍ HLÁŠENÍ** (viz "Zobrazení dopravního zpravodajství", str. 87).



Upozornění: Klepnete-li na symbol dopravy (na obrázku: ) ve výřezu mapy v okně **NÁHLED TMC**, otevře se okno s podrobnými informacemi k této dopravní informaci (viz "Zobrazení podrobností k dopravní informaci", str. 88).

Nové vygenerování: Na vyžádání

Zvolili-li jste nastavení Na vyžádání, může se tlačítko zobrazit i v zelené barvě. V tomto případě již neplatí dopravní omezení, okolo kterého vede objížďka.

- ▶ Klepněte na tlačítko  (Dopravní hlášení).
Otevře se okno **NÁHLED TMC** (viz výše). Můžete se nyní nechat navigovat zpět na původní trasu nebo pokračovat v objížďce.

9.14.2 Zobrazení dopravního zpravodajství

Aktuálně platné dopravní informace jsou dostupné přes volby mnoha oken.

- ▶ V okně **NAVIGACE** klepněte na Možnosti > Doprava.
Otevře se okno **DOPRAVNÍ HLÁŠENÍ**.

Pomocí tlačítek  (Nahoru) a  (Dolů) můžete seznamem dopravních informací listovat.

- ▶ Klepněte na  (Zpět) pro opětovné zavření okna **DOPRAVNÍ HLÁŠENÍ**.



- 1 Tlačítko Dopravní hlášení ukazuje, který druh dopravních informací se zobrazuje v seznamu a kolik je dostupných informací tohoto druhu.
 - ▶ Klepněte na Dopravní hlášení pro určení dopravních informací, které se mají zobrazovat.
- 2 Tato značka označuje dopravní informace od poskytovatele PremiumTMC.
- 3 Zde vidíte rozsah tohoto dopravního omezení:

Červená: Dotčený úsek trasy není kvůli omezení průjezdný nebo je průjezdný jen se značnou časovou ztrátou (více než 30 minut). K této situaci může dojít např. při uzavírce několika jízdních pruhů v důsledku dopravní nehody.

Žlutá: Trasa není kvůli tomuto omezení neprůjezdná, hrozí ale zpoždění (10-30 minut). K této situaci může dojít např. v případě vážnoucí dopravy.

Bez barvy: Omezení není kvalifikováno jako závažné. Tomu může být např. tehdy, když se oznamuje zpomalení dopravy na velmi krátkém úseku, vypadnou-li SOS budky nebo jsou-li uzavřena parkoviště.

- 4 Zde vidíte, jak daleko od tohoto dopravního omezení se nacházíte. Neleží-li toto omezení na vaší trase nebo byla-li již pro toto omezení vygenerována objížďka, zobrazí se vzdálenost od něj vzdušnou čarou.
- 5 Zde je oznámené dopravní omezení zobrazeno jako dopravní značka.
- 6 Zde se zobrazuje dopravním omezením dotčená komunikace.
- 7 Zde vidíte, na kterém úseku trasy se dopravní omezení nachází.
- 8 Tato ikona se zobrazuje jen tehdy, týká-li se oznámené dopravní omezení vaší trasy. Zde vidíte, jak se na omezení bude reagovat:



(Objet): Vygeneruje se objížďka okolo tohoto omezení.



(Ignorovat): Toto omezení se ignoruje.

- ▶ Klepněte na toto tlačítko pro výběr druhého z obou nastavení.



- 9 **(Zobrazit na mapě):** Toto tlačítko je dostupné jen tehdy, týká-li se alespoň jedna ze zobrazených informací vaší trasy. Klepněte na toto tlačítko pro otevření okna **NÁHLED TMC** (viz "Náhled TMC", str. 85).

9.14.3 Zobrazení podrobností k dopravní informaci

- ▶ Klepněte na dopravní informaci pro zobrazení jejich detailů.



Při otevření podrobného náhledu přečte navigační systém příslušnou dopravní informaci. Hlasový výstup ovšem není dostupný v každém jazyce.



- ▶ Klepněte na tlačítko  **(Zobrazit na mapě)** pro náhled na dotčený úsek na mapě.

9.14.4 Nastavení TMC

- ▶ V okně **DOPRAVNÍ HLÁŠENÍ** klepněte na Nastavení.

V okně **NASTAVENÍ TMC** můžete nastavit vysílač TMC a konfigurovat, zda a jak se projeví na navigaci příjem dopravní informace, která se týká vaší trasy.

Režim naladění

Klepněte na tlačítko Režim naladění a určete, jak se má naladit vysílač, ze kterého se budou přijímat dopravní informace.

- ▶ Automaticky: Pomocí tlačítek s šipkami v části Vysílač můžete naladit jiný vysílač. Zhorší-li se příjem, vyhledá si systém jiný vysílač.
- ▶ Přidržit vysílač: Pomocí tlačítek s šipkami v části Vysílač můžete naladit jiný vysílač. Zhorší-li se příjem, hledá systém stejný vysílač na jiné frekvenci.
- ▶ Přidržit frekvenci: Pomocí tlačítek s šipkami v části Vysílač můžete naladit jinou frekvenci. Zhorší-li se příjem, systém nehledá jiný vysílač.

Nové vygenerování

Klepněte na Nové vygenerování a určete, jak se mají zohlednit nové dopravní informace, které se týkají vaší trasy.

- ▶ Automaticky: Automaticky se vygeneruje objížďka. Dostanete informaci o novém vygenerování trasy.
- ▶ Na vyžádání: Navigační přístroj vás hlasem upozorní na to, že se některá dopravní informace týká vaší trasy. Pole Dopravní hlášení na obrazovce zobrazuje vzdálenost k oznámenému dopravnímu omezení.

Klepněte na pole Dopravní hlášení. Můžete pak určit, zda se má vygenerovat objížďka.

9.15 Kniha jízd

Navigační přístroj může vést knihu jízd. Kniha jízd se ukládá do souboru "Logbook.xls". Je možné jej otevřít v Microsoft Excelu. Každá uložená jízda se přidá do tohoto souboru jako nový řádek na konci tabulky.

Soubor "Logbook.xls" se vytvoří při prvním záznamu jízdy v adresáři "NAVIGON\Logbook". Smažete nebo přesunete-li tento soubor, vytvoří se při dalším záznamu jízdy nový soubor.

Záznam jízdy

Můžete nechat automaticky zaznamenávat všechny jízdy.

1. V okně **NAVIGACE** klepněte na Možnosti > Nastavení > Navigace.
2. Nastavte položku Kniha jízd na Ano.
3. Klepněte na OK.

Od tohoto okamžiku se bude zaznamenávat každá další jízda, dokud nenastavíte položku Kniha jízd opět na Ne. Pro jednotlivé jízdy můžete ovšem určit, že se nemají zaznamenávat.



Navigační systém provádí záznam jízdy i tehdy, když nenavigujete. Předpokladem je samozřejmě, že je navigační systém zapnutý a přijímá signály GPS.

Před jízdou

Pokud se vaše jízdy zaznamenávají do knihy jízd, otevře se před zahájením jízdy okno, do kterého můžete vyplnit nezbytné údaje o této jízdě. Můžete ale také určit, že se tato jízda nemá zaznamenávat.

- ▶ Nechcete-li tuto jízdu zaznamenávat, klepněte na  (Storno).
 - nebo -
- 1. Klepněte v poli Důvod jízdy na jeden z možných důvodů jízdy.
- 2. Zadejte do pole Položka v knize jízd označení tohoto záznamu, např. "Jízda k zákazníkovi X".
- 3. Klepněte na Stav tachometru
- 4. Zadejte aktuální stav tachometru vašeho vozidla.
- 5. Klepněte na Spustit.
Spustí se navigace.

10 Handsfree modul



Tato kapitola se vás týká jen tehdy, je-li vaše navigace některý z následujících modelů:

- ▶ **NAVIGON Premium 70**
- ▶ **NAVIGON Premium 70 LIVE**

Navigační přístroj má modul handsfree, který podporuje připojení přes Bluetooth k mobilním telefonům a náhlavní soupravám s Bluetooth. Může být spojený najednou s max. dvěma mobilními telefony nebo jednou náhlavní soupravou.

Po navázání spojení k mobilnímu telefonu můžete používat navigační přístroj jako jeho handsfree.

Po navázání spojení k náhlavní soupravě s Bluetooth uslyšíte pokyny navigačního přístroje přes sluchátka. To je užitečné, jedete-li např. na motocyklu. Všechny další v této kapitole popsané funkce nejsou při spojení s náhlavní soupravou k dispozici.



Seznam kompatibilních mobilních telefonů najdete na našich webových stránkách www.navigon.com.

Otevření modulu handsfree

- ▶ Klepněte v navigační aplikaci na  (Telefon).

Otevře se okno **HANDSFREE MODUL**.

Spustíte-li modul handsfree poprvé, otevře se okno, ve kterém můžete spustit vyhledávání přístrojů s Bluetooth.

- ▶ Klepněte na Ano, chcete-li nyní spustit vyhledávání a navázat spojení s náhlavní soupravou nebo mobilním telefonem. Jakmile nalezne navigace váš přístroj s Bluetooth, můžete provést spárování (viz "Spárování přístroje", str. 93).
- ▶ Klepněte na Ne, chcete-li provést spárování později (viz kapitola "Vyhledání a spárování přístrojů s Bluetooth", str. 92).

Prvky modulu handsfree

Z okna **HANDSFREE MODUL** jsou dostupné všechny funkce.

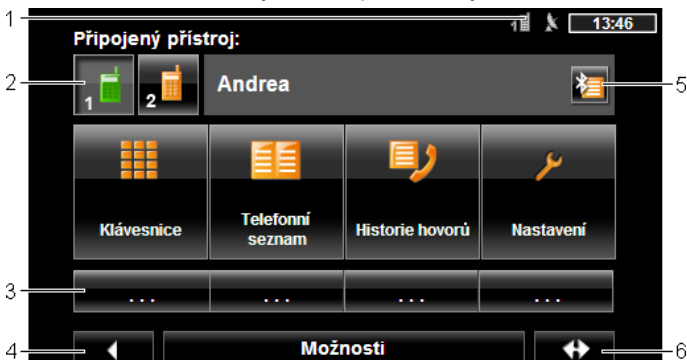

- 1 Ukazatel stavu modulu handsfree. Tento stavový ukazatel je vidět také v navigačním softwaru (viz "Bluetooth / Telefon", str. 22).

- 2 Tlačítka Telefon 1 a Telefon 2 slouží k volbě aktivního telefonu (viz "Aktivace mobilního telefonu", str. 96).

Tlačítko právě aktivního telefonu se zobrazí stisknuté (zde: Telefon 1). Označení aktivního telefonu se zobrazuje vedle tlačítek.

Tato tlačítka mohou mít různé barvy:

- ▶ Zelená, je-li některý mobilní telefon připojen jako "Telefon 1", resp. jako "Telefon 2".
- ▶ Oranžová, není-li připojen žádný mobilní telefon.

Je-li modul handsfree spojen s náhlavní soupravou, objeví se tlačítko

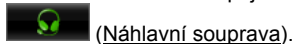

- 3 Tlačítka rychlovolby (viz "Rychlá volba", str. 104).

- 4 Vráťí se k poslednímu otevřenému oknu. Aktivujete-li toto tlačítko, dostanete se opět do navigační aplikace.
- 5 Otevře okno **DŮVĚRYHODNÉ PŘÍSTROJE**. Tam můžete nastavit, které přístroje jsou spojeny s modulem handsfree (viz "Připojení přístroje", str. 94).
- 6 Přepne navigační aplikaci do popředí.

Mimoto se zobrazují následující popsaná tlačítka:

Klávesnice: Otevře klávesnici, na které můžete vytáčet telefonní čísla (viz "Vytočení telefonního čísla", str. 100).

Telefonní seznam: Otevře telefonní seznam aktivního telefonu (viz "Volání kontaktu z telefonního seznamu", str. 101 a "Navigace ke kontaktu z telefonního seznamu", str. 103).

Historie hovorů: Otevře historii hovorů aktivního telefonu (viz "Zavolat jednomu z posledních volaných/volajících", str. 101).

Hlasové ovládání: Otevře okno **HLASOVÉ OVLÁDÁNÍ**, ve kterém můžete pomocí hlasového pokynu vytočit číslo (viz "Volání pomocí hlasového ovládání", str. 99).



Upozornění: Není-li navázáno spojení k mobilnímu telefonu přes Bluetooth nebo není-li pro jazyk uživatelského rozhraní dostupné hlasové ovládání, zobrazuje se místo tlačítka **Hlasové ovládání** tlačítko **Nastavení**.

10.1 Spojení s mobilním telefonem

Abyste mohli používat modul handsfree navigačního přístroje, musí být připojen alespoň k jednomu přístroji s Bluetooth.



Upozornění: Jak navigační přístroj, tak i mobilní telefon musí být nakonfigurován tak, aby bylo možné navázat spojení mezi oběma přístroji přes Bluetooth. Náhlavní soupravy jsou nakonfigurovány z výroby.

Informace ke konfiguraci navigace naleznete v kapitole "Nastavení" na str. 105.

Informace ke konfiguraci mobilního telefonu nebo náhlavní soupravy naleznete v uživatelské příručce výrobce.

10.1.1 Vyhledání a spárování přístrojů s Bluetooth

Spárování je označením pro postup, při kterém navážou dva přístroje s Bluetooth šifrované spojení. Oba přístroje si přitom musí navzájem předat stejné heslo. Heslo a data spojení se uloží na obou přístrojích, takže se spárování musí provést jen jednou při prvním spojení. Spárované přístroje jsou uloženy v seznamu **DŮVĚRYHODNÉ PŘÍSTROJE**.

Navigační přístroj se dokáže automaticky spojit s naposledy připojeným přístrojem, jakmile se nachází v jeho dosahu.

Modul handsfree navigačního přístroje může uložit a spravovat data spojení celkem 4 spárovaných mobilních telefonů a jedné náhlavní soupravy. Z každého spárovaného mobilního telefonu je možné naimportovat telefonní seznam a historii volání a uložit je s daty spojení.



Upozornění: Telefonní seznam a historie volání jsou k dispozici jen tehdy, je-li připojený příslušný telefon. Informace k importu telefonního seznamu a historie volání najdete v kapitolách "Importovat telefonní seznam", str. 97 a "Import historie hovorů", str. 98.

Hledání přístrojů

1. Jak na mobilním telefonu, tak i na navigačním přístroji musí být aktivované Bluetooth. Chcete-li navázat spojení s náhlavní soupravou, musí být zapnutá. Další informace najdete v uživatelské příručce náhlavní soupravy.

2. V okně **HANDSFREE MODUL** klepněte na  (Důvěryhodné přístroje).

Otevře se okno **DŮVĚRYHODNÉ PŘÍSTROJE**.

3. Klepněte na Možnosti > Hledat přístroje.

Navigační přístroj začne vyhledávat přístroje s Bluetooth a vygeneruje seznam všech rozpoznaných přístrojů v okně **ROZPOZNANÉ PŘÍSTROJE**. Ikona vlevo vedle názvu přístroje ukazuje, zda je tento přístroj mobilní telefon nebo náhlavní souprava.

Spárování přístroje

4. V okně **ROZPOZNANÉ PŘÍSTROJE** klepněte na název přístroje, se kterým chcete navázat spojení.
 - ▶ Byly-li již spárovány 4 mobilní telefony, resp. jedna náhlavní souprava, budete nyní vyzváni, abyste jeden přístroj ze seznamu **DŮVĚRYHODNÉ PŘÍSTROJE** vymazali (viz "Smazání přístroje", str. 96).
5. Navigační přístroj vás vyzve k zadání hesla.
 - ▶ Navazujete-li spojení s mobilním telefonem, zadejte do pole Klíč heslo (1-16 číslic) a klepněte na (OK). Zadejte poté stejné heslo do mobilního telefonu.
 - ▶ Chcete-li navázat spojení s náhlavní soupravou, zadejte její heslo. Toto heslo a další informace ke spárování najdete v uživatelské příručce náhlavní soupravy.

Provede se spárování a oba přístroje se spojí. Připojený přístroj se zobrazí v seznamu **DŮVĚRYHODNÉ PŘÍSTROJE** (zelený symbol).

10.1.2 Spárování z mobilního telefonu



Upozornění: Nejste-li si jisti, jak se mají následující kroky provést na mobilním telefonu, podívejte se do jeho uživatelské příručky.

1. Jak na mobilním telefonu, tak i na navigačním přístroji musí být aktivované Bluetooth. Aby bylo možné provést spárování z mobilního telefonu, musí být na navigaci aktivovány také funkce Viditelný pro ostatní a Jiné přístroje se mohou připojit (viz "Konfigurace modulu handsfree", str. 104).
2. Spustíte na vašem mobilním telefonu vyhledávání jiných přístrojů s aktivovaným Bluetooth.
Navigační přístroj bude identifikován jako **NAVIGON**.
3. Navažte spojení s identifikovaným přístrojem **NAVIGON**.
Mobilní telefon vás vyzve k zadání hesla.
4. Zadejte heslo (1–16 číslic).
Navigační přístroj vás vyzve k zadání hesla.
5. Zadejte do pole Klíč stejné heslo jako do mobilního telefonu a klepněte na (OK).

Provede se spárování a oba přístroje se spojí. Připojený přístroj se zobrazí v seznamu **DŮVĚRYHODNÉ PŘÍSTROJE**.

- ▶ Je-li nový přístroj náhlavní souprava, objeví se symbol vpravo vedle jeho názvu v zelené barvě. Příp. se přeruší spojení k mobilním telefonům.
- ▶ Je-li nový přístroj mobilní telefon, zobrazí se jeden z obou symbolů vpravo vedle jeho názvu v zelené barvě, podle toho, zda je připojený jako Telefon 1 nebo jako Telefon 2.

10.1.3 Připojení přístroje

Jako "připojení" se označuje každé další spojení mezi dvěma již spárovanými přístroji s Bluetooth. Přitom se již nemusí zadávat heslo.

1. Na vašem navigačním přístroji musí být aktivované Bluetooth.
 - ▶ Chcete-li se připojit k mobilnímu telefonu, musí být na něm aktivované Bluetooth a nastavení Viditelný pro ostatní a Jiné přístroje se mohou připojit.



Upozornění: Přesné znění těchto nastavení se může u každého výrobce lišit. Bližší informace naleznete v uživatelské příručce vašeho mobilního telefonu.

- ▶ Chcete-li se připojit k náhlavní soupravě, musí být zapnutá.



Manuální připojení

Je-li právě navázáno spojení přes Bluetooth k některému přístroji, nemusíte toto spojení ukončit, než budete moci navázat spojení s jiným přístrojem. Stávající spojení se automaticky přeruší, jakmile navážete spojení s jiným přístrojem.

2. V okně **HANDSFREE MODUL** klepněte na  (Důvěryhodné přístroje).

Otevře se okno **DŮVĚRYHODNÉ PŘÍSTROJE**. Aktuálně připojené přístroje jsou vyznačené zeleným symbolem vpravo vedle jejich názvu. Nepřipojené přístroje mají oranžové symboly.

3. Připojte se přes Bluetooth:

- ▶ Klepněte na symbol  (Připojit) pro navázání spojení k příslušné náhlavní soupravě. Tím se přeruší všechna aktivní spojení k jiným přístrojům.
- ▶ Klepněte na symbol  (Připojit) pro připojení příslušného mobilního telefonu jako "Telefon 1". Spojení k náhlavní soupravě nebo přístroji, který je již připojen jako "Telefon 1", se přeruší.
- ▶ Klepněte na symbol  (Připojit) pro připojení příslušného mobilního telefonu jako "Telefon 2". Spojení k náhlavní soupravě nebo přístroji, který je již připojen jako "Telefon 2", se přeruší.

Příslušný symbol se zobrazí zeleně. Navigační přístroj se připojí ke zvolenému přístroji.

4. Klepněte na  (Zpět) pro návrat k oknu **HANDSFREE MODUL**.

Není-li telefon, který chcete připojit k modulu handsfree, v seznamu, můžete spustit vyhledávání přístrojů s Bluetooth (viz "Vyhledání a spárování přístrojů s Bluetooth", str. 92).

Automatické připojení



Upozornění: Aby bylo možné automatické připojení, navigace musí být uložena na vašem mobilním telefonu v nastaveních Bluetooth jako "autorizovaná" nebo "autorizovaný přístř" (přesné označení se může lišit u každého výrobce). Bližší informace naleznete v uživatelské příručce vašeho mobilního telefonu.

Byl-li přístroj, ke kterému se chcete připojit, jedním z posledních připojených přístrojů a je-li aktivováno nastavení Obnovit poslední spojení, naváže se automaticky spojení, jakmile se přístroj nachází v dosahu.

10.1.4 Aktivace mobilního telefonu

Je-li spojen modul handsfree s dvěma mobilními telefony, můžete v okně **HANDSFREE MODUL** zvolit, který telefon má být aktivní.

Chcete-li někomu zavolat, povede se rozhovor přes aktivní telefon. Příchozí volání a SMS neaktivního telefonu se ale oznamují a je možné je přijmout.

Historie hovorů a telefonní seznam neaktivního telefonu není k dispozici.

Můžete aktivovat jen připojený telefon.



- ▶ Klepněte na tlačítko  (**Telefon 1**), resp.  (**Telefon 2**) pro aktivaci příslušného mobilního telefonu.

Tlačítko aktivního telefonu se zobrazí stisknuté. Název aktivního telefonu se zobrazuje vpravo vedle tlačítek.

Není-li ještě žádný mobilní telefon připojen jako "Telefon 1", resp. jako "Telefon 2", zobrazuje se symbol na příslušném tlačítku v oranžové barvě. Klepnete-li na něj, otevře se okno **DŮVĚRYHODNÉ PŘÍSTROJE**. V něm můžete připojit mobilní telefon k modulu handsfree (viz "Připojení přístroje", str. 94).

10.1.5 Smazání přístroje

Data spojení spárovaných přístrojů můžete smazat. Přístroj se pak již nezobrazuje v seznamu **DŮVĚRYHODNÉ PŘÍSTROJE**. Naimportovali-li jste z tohoto přístroje telefonní seznam anebo historii hovorů, navigační přístroj tato data smaže.

1. V okně **HANDSFREE MODUL** klepněte na  (**Důvěryhodné přístroje**).
Otevře se okno **DŮVĚRYHODNÉ PŘÍSTROJE**.
2. Klepněte na Možnosti > Smazat přístroj.
Otevře se okno **SMAZAT PŘÍSTROJ**.
3. Klepněte na tlačítko  (**Smazat přístroj**) vpravo vedle přístroje, který chcete smazat.
Budete vyzváni k potvrzení vymazání.
4. Klepněte na Smazat.
Přístroj se vymaže ze seznamu **DŮVĚRYHODNÉ PŘÍSTROJE**.

10.1.6 Importovat telefonní seznam

Ke každému spárovanému mobilnímu telefonu v seznamu **DŮVĚRYHODNÉ PŘÍSTROJE** je možné naimportovat i jeho telefonní seznam a uložit jej společně s daty spojení. K telefonnímu seznamu mobilního telefonu je přístup jen tehdy, je-li navigační přístroj připojen k mobilnímu telefonu, ze kterého byl importován. Jakmile připojíte jiný telefon nebo přerušíte spojení, telefonní seznam již není v modulu handsfree k dispozici.

1. Aktivujte v okně **HANDSFREE MODUL** mobilní telefon, jehož telefonní seznam chcete importovat (viz "Aktivace mobilního telefonu", str. 96).
2. V okně **HANDSFREE MODUL** klepněte na tlačítko Telefonní seznam. Spustí se import telefonního seznamu. Podle velikosti telefonního seznamu to může trvat nějakou dobu. Po ukončení importu se otevře telefonní seznam.



Upozornění: Importuje se maximálně 1000 položek z telefonního seznamu mobilního telefonu.



Upozornění: V závislosti na velikosti telefonního seznamu může jeho import trvat nějakou dobu. Mezitím můžete přesunout aplikaci Bluetooth do pozadí, např. pro zobrazení mapy během navigace. Pro přepnutí navigační aplikace do popředí klepněte v okně, které se zobrazuje během importu, na tlačítko Do pozadí.

Editace a aktualizace telefonního seznamu

Telefonní seznam není možné editovat v modulu handsfree. Chcete-li změnit nebo smazat některou položku v telefonním seznamu, musíte provést změny v mobilním telefonu a poté aktualizovat telefonní seznam v modulu handsfree. Při aktualizaci se telefonní seznam naimportuje znovu.

1. Aktivujte v okně **HANDSFREE MODUL** mobilní telefon, jehož telefonní seznam chcete aktualizovat (viz "Aktivace mobilního telefonu", str. 96).
2. V okně **HANDSFREE MODUL** klepněte na tlačítko Telefonní seznam. Otevře se telefonní seznam aktivního telefonu.
3. Klepněte na Možnosti > Aktualizovat. Spustí se import telefonního seznamu.



Upozornění: Kompletní telefonní seznam můžete vymazat jen smazáním mobilního telefonu ze seznamu **DŮVĚRYHODNÉ PŘÍSTROJE** (viz "Smazání přístroje", str. 96). Přitom se smažou všechna data spojení, telefonní seznam a historie hovorů, takže chcete-li s přístrojem navázat spojení, musíte po smazání znovu provést spárování.



Bližší informace k telefonnímu seznamu v kapitole "Volání kontaktu z telefonního seznamu" na str. 101.

10.1.7 Import historie hovorů

Ke každému spárovanému mobilnímu telefonu v seznamu **DŮVĚRYHODNÉ PŘÍSTROJE** je možné nainportovat také jeho historii hovorů a uložit ji společně s daty spojení. K historii hovorů mobilního telefonu je přístup jen tehdy, je-li navigační přístroj připojen k mobilnímu telefonu, ze kterého byl importován. Jakmile připojíte jiný telefon nebo přerušíte spojení, historie hovorů již není v modulu handsfree k dispozici.



Upozornění: Importuje se maximálně 20 položek z historie hovorů mobilního telefonu.

1. Aktivujte v okně **HANDSFREE MODUL** mobilní telefon, jehož historii volání chcete importovat (viz "Aktivace mobilního telefonu", str. 96).
2. V okně **HANDSFREE MODUL** klepněte na tlačítko Historie hovorů. Spustí se import historie hovorů. Po ukončení importu se zobrazí historie hovorů.

10.2 Přijetí hovoru

Při příchozím volání zazní vyzváněcí tón a otevře se okno **PŘÍCHOZÍ HOVOR**. V záhlaví okna se zobrazuje, na který připojený telefon se volá.

Jsou-li dostupné příslušné informace, zobrazí se jméno a číslo volajícího. (Zobrazí-li se číslo volajícího, které není uloženo v telefonním seznamu, místo jména se zobrazuje **Neznámý volající**. Je-li zobrazování čísla potlačeno, zobrazuje se **Anonymní volající**.)

- ▶ Klepněte na Přijmout, chcete-li hovor přijmout.
Otevře se okno **PROBÍHAJÍCÍ HOVOR**.
- ▶ Klepněte na Odmítnout, nechcete-li hovor přijmout.



Upozornění: Navigační pokyny se během hovoru ztlumí.

10.3 Příjem SMS

Modul handsfree dokáže zobrazit příchozí textové zprávy (SMS).

Při příchozí SMS zazní signální tón a otevře se okno **PŘÍCHOZÍ SMS**. V záhlaví okna se zobrazuje, na který připojený telefon byla SMS zaslána.

Jsou-li dostupné příslušné informace, zobrazí se jméno a číslo odesílatele. (Zobrazí-li se číslo odesílatele, které není uloženo v telefonním seznamu, místo jména se zobrazuje **Neznámý volající**. Je-li zobrazování čísla potlačeno, zobrazuje se **Anonymní volající**.)

- ▶ Klepněte na Přečíst, chcete-li si SMS nyní přečíst.
Otevře se okno **SMS**. Můžete si přečíst text zprávy.



Upozornění: Navigační systém přečte text i tehdy, když se otevírá okno. Hlasový výstup ovšem není dostupný v každém jazyce.

- ▶ Klepněte na Storno, chcete-li si zprávu přečíst později.



Upozornění: Můžete také nastavit, aby se příchozí SMS neoznamovaly okamžitě (viz "Nastavení", str. 105).

Můžete ale kdykoliv otevřít seznam příchozích SMS a podívat se, zda jste dostali nové SMS (viz "Otevření přijatých zpráv", str. 103).

10.4 Volání

S modulem handsfree můžete různým způsobem telefonovat.

10.4.1 Volání pomocí hlasového ovládání

Velmi komfortní je volání pomocí hlasového ovládání.

1. Aktivujte v okně **HANDSFREE MODUL** mobilní telefon, přes který chcete vést hovor (viz "Aktivace mobilního telefonu", str. 96).
2. V okně **HANDSFREE MODUL** klepněte na Hlasové ovládání.

- nebo -

Přibližte v okně **NAVIGACE**, na mapě a příp. v okně **HANDSFREE MODUL** ruku krátce k displeji navigačního přístroje. Jakmile ruku opět vzdálíte od displeje, uslyšíte samostatný potvrzovací tón.

- ▶ Zadejte pak hlasový pokyn "Zavolat".
Otevře se okno **HLASOVÉ OVLÁDÁNÍ**.

Zadání telefonního čísla

3. Zadejte hlasový pokyn "Telefonní číslo".
Vyslovte číslo, na které chcete zavolat.



Upozornění: Číslice musíte vyslovovat jednotlivě, můžete přitom říct několik číslic v bloku. Řekněte např. "devět-čtyři-tři-tři", chcete-li zadat blok číslic 9433.

4. Počkejte, až se zobrazí zadaná čísla.

Opakujte kroky 3 až 4, dokud se nezobrazí na displeji kompletní telefonní číslo. Zadejte pokyn "Oprava", pokud přístroj posledním zadáním špatně rozuměl.

5. Zadejte hlasový pokyn "Zavolat".
Zadané číslo se vytočí.

Volání kontaktu z telefonního seznamu

3. Zadejte hlasový pokyn "Telefonní seznam".
4. Vyslovte jméno kontaktu, kterému chcete zavolat.
Bylo-li k tomuto jménu rozpoznáno několik záznamů, otevře se seznam těchto záznamů.
 - ▶ Vyslovte číslici, která je před kontaktem, kterému chcete zavolat.
Je-li u tohoto kontaktu uloženo více telefonních čísel, otevře se seznam s těmito čísly.
 - ▶ Vyslovte číslici, která je před telefonním číslem, na které chcete zavolat.
Naváže se telefonní spojení.



Upozornění: Funkce **Hlasové ovládání** není dostupná pro každý jazyk. Není-li dostupná, nezobrazuje se v okně **HANDSFREE MODUL** tlačítko Hlasové ovládání, nýbrž tlačítko Nastavení.

10.4.2 Vytočení telefonního čísla

1. Aktivujte v okně **HANDSFREE MODUL** mobilní telefon, přes který chcete vést hovor (viz "Aktivace mobilního telefonu", str. 96).
2. V okně **HANDSFREE MODUL** klepněte na tlačítko Klávesnice.
Otevře se okno **TELEFONNÍ ČÍSLO**.
3. Zadejte požadované telefonní číslo.
4. Klepněte na tlačítko Zavolat.

10.4.3 Vytočení čísla rychlé volby

K dispozici jsou 4 tlačítka rychlé volby. Tato tlačítka se mohou konfigurovat pro každý spárovaný mobilní telefon zvlášť.

1. Aktivujte v okně **HANDSFREE MODUL** mobilní telefon, přes který chcete vést hovor (viz "Aktivace mobilního telefonu", str. 96).
2. V okně **HANDSFREE MODUL** klepněte na příslušné tlačítko rychlé volby.



Upozornění: Nebylo-li zvolené tlačítko rychlé volby ještě nakonfigurováno, je popsáno třemi tečkami (...). Když na něj klepnete, otevře se okno **UPRAVIT RYCHLOU VOLBU** (viz "Rychlá volba", str. 104).

10.4.4 Volání kontaktu z telefonního seznamu

Můžete volit čísla z telefonního seznamu aktivního telefonu.

1. Aktivujte v okně **HANDSFREE MODUL** mobilní telefon, přes který chcete vést hovor (viz "Aktivace mobilního telefonu", str. 96).
2. V okně **HANDSFREE MODUL** klepněte na Telefonní seznam.
 - ▶ Nebyl-li telefonní seznam aktivního telefonu ještě nainportován, spustí se import nyní (viz "Importovat telefonní seznam", str. 97).
3. Zvolte si z telefonního seznamu kontakt, na který chcete zavolat. Otevře se okno **ZVOLENÁ POLOŽKA TELEFONNÍHO SEZNAMU**. V něm se zobrazují všechna telefonní čísla a adresy, které jsou uloženy ke zvolenému kontaktu.
4. Klepněte na tlačítko  (Zavolat) vedle telefonního čísla, které chcete vytočit.

10.4.5 Zavolat jednomu z posledních volaných/volajících

Seznam **HISTORIE HOVORŮ** obsahuje odchozí, přijaté a nepřijaté hovory aktivního telefonu.



Upozornění: Na čísla příchozích a nepřijatých hovorů je možné volat jen tehdy, když se zobrazilo číslo volajícího.

1. V okně **HANDSFREE MODUL** klepněte na Historie hovorů.
 - ▶ Nebyla-li historie hovorů aktivního telefonu ještě nainportována, spustí se import nyní, viz "Import historie hovorů", str. 98.

Otevře se seznam **HISTORIE HOVORŮ**. Položky jsou seřazeny chronologicky, symboly vpravo vedle položky představují typ volání:



(Nepřijaté hovory) (oranžová)



(Příchozí hovory) (bílá)



(Odchozí hovory)

2. Klepněte na požadovanou položku.



Upozornění: Seznam **HISTORIE HOVORŮ** je na modulu handsfree k dispozici jen po dobu, kdy je spojen s mobilním telefonem. Při každém otevření se automaticky aktualizuje.

10.4.6 Převzetí hovoru z mobilního telefonu

Navigační přístroj přebírá automaticky probíhající hovory z mobilního telefonu, jakmile se naváže mezi oběma přístroji spojení přes Bluetooth.

10.5 Během hovoru

Telefonujete právě přes modul handsfree. Je otevřené okno **PROBÍHAJÍCÍ HOVOR**.

10.5.1 Přepnutí navigační aplikace do popředí

Navigační aplikaci můžete kdykoliv přepnout do popředí. Je-li navigační přístroj právě v režimu navigace, můžete tak během hovoru vidět mapu s navigačními pokyny.

- ▶ Klepněte na  (Navigace).

Probíhající hovor je signalizován v pravém horním rohu displeje ikonou

 (Probíhající hovor). Číslice ukazuje, přes který z připojených telefonů hovor probíhá (zde: "Telefon 1").

- ▶ Klepněte na  (Telefon) pro opětovné otevření okna **PROBÍHAJÍCÍ HOVOR**.

10.5.2 Zadávání číslic

Během hovoru můžete zadávat číslice. To může být potřebné, máte-li být např. přepojeni přes telefonní ústřednu.

1. Klepněte na Klávesnice.
2. Zadejte požadované číslice.
3. Klepněte na  (Zpět) pro opětovné otevření okna **PROBÍHAJÍCÍ HOVOR**.

10.5.3 Ztlumení mikrofonu

Během hovoru můžete ztlumit mikrofon, např. pro zpětný dotaz, aniž by to druhá strana slyšela.

- ▶ Pro vypnutí mikrofonu klepněte v okně **PROBÍHAJÍCÍ HOVOR** na  (Ztlumení).

Druhá strana vás nyní nemůže slyšet. Upozorňuje Vás na to změněná ikona tlačítka.

- ▶ Klepněte na  (Ztlumení) pro opětovné zapnutí mikrofonu.

10.5.4 Přepnutí hovoru na mobilní telefon

- ▶ V okně **PROBÍHAJÍCÍ HOVOR** klepněte na Možnosti > Přepojit.
Nyní můžete pokračovat v hovoru na mobilním telefonu.

10.5.5 Ukončení hovoru

- ▶ Pro ukončení hovoru klepněte v okně **PROBÍHAJÍCÍ HOVOR** na tlačítko Položit.

10.6 Užitečné funkce

10.6.1 Navigace ke kontaktu z telefonního seznamu

Adresu kontaktu z telefonního seznamu aktivního telefonu můžete také použít jako cíl navigace.

1. V okně **HANDSFREE MODUL** klepněte na Telefonní seznam.
2. Zvolte si z telefonního seznamu kontakt, ke kterému se chcete nechat navigovat.

Otevře se okno **ZVOLENÁ POLOŽKA TELEFONNÍHO SEZNAMU**. V něm se zobrazují až dvě adresy a až čtyři telefonní čísla, která jsou uložena ke zvolenému kontaktu.

3. Klepněte na Spustit navigaci.

Je-li pro zvolený kontakt dostupná více než jedna adresa, zobrazí se všechny adresy.

- ▶ Klepněte na adresu, ke které se chcete nechat navigovat.



I v navigačním softwaru si můžete zvolit adresy z telefonního seznamu jako cíle. Bližší informace naleznete v kapitole "Importované adresy z telefonního seznamu" na str. 40.

10.6.2 Otevření přijatých zpráv

Můžete si přečíst SMS z přijatých zpráv aktivního telefonu.



Upozornění: Importuje se maximálně 15 SMS z přijatých zpráv mobilního telefonu.

1. V okně **HANDSFREE MODUL** klepněte na Možnosti > Přijaté SMS.

Otevře se seznam **PŘIJATÉ SMS**. Položky jsou seřazeny chronologicky. Ikona vpravo vedle každé položky ukazuje, zda již byla SMS otevřena:



(Neotevřená SMS)



(Otevřená SMS)

2. Klepněte na požadovanou položku.



Upozornění: Seznam **PŘIJATÉ SMS** je na modulu handsfree k dispozici jen po dobu, kdy je spojen s mobilním telefonem. Při každém otevření se automaticky aktualizuje.

10.7 Konfigurace modulu handsfree

Modul handsfree obsahuje některá nastavení, která si můžete individuálně nastavit.

10.7.1 Rychlá volba

Modul handsfree navigačního přístroje obsahuje čtyři tlačítka rychlé volby, která si můžete individuálně naprogramovat.

1. V okně **HANDSFREE MODUL** klepněte na Možnosti > Upravit rychlou volbu.

Otevře se okno **RYCHLÁ VOLBA**.

2. Klepněte na tlačítko  (Změnit) vpravo vedle rychlé volby, kterou chcete naprogramovat.

Otevře se okno **UPRAVIT RYCHLOU VOLBU**.

Nové zadání nebo editace rychlé volby

3. Klepněte na tlačítko  (Změnit).
4. Zadejte nebo změňte název a číslo zvolené rychlé volby.
5. Klepněte na OK.

Převzetí čísla z telefonního seznamu mobilního telefonu

3. Klepněte na tlačítko  (Z telefonního seznamu). Není-li navázáno spojení k mobilnímu telefonu, je toto tlačítko deaktivováno.
4. Zvolte kontakt, který chcete převzít pro rychlou volbu.
Otevře se okno **VYBRAT TELEFONNÍ ČÍSLO**. V něm se zobrazí všechna telefonní čísla ke zvolenému kontaktu.
5. Klepněte na telefonní číslo, které chcete použít pro rychlou volbu.

Smazání rychlé volby

3. Klepněte na tlačítko  (Smazat).
4. Potvrďte smazání rychlé volby.

Znovu se otevře okno **RYCHLÁ VOLBA**. Ve zvolené rychlé volbě již nejsou uvedena žádná telefonní čísla ani názvy.

10.7.2 Nastavení

V okně **NASTAVENÍ** se nastavují telefonní funkce modulu handsfree.

- ▶ V okně **HANDSFREE MODUL** klepněte na Možnosti > Nastavení.

Otevře se okno **NASTAVENÍ**.

Hlasitost telefonu: Hlasitost hovoru může být regulována nezávisle na hlasitosti navigační aplikace.

Hlasitost vyzvánění: Hlasitost vyzvánění může být regulována nezávisle na hlasitosti navigační aplikace.

Upozornění na novou SMS: Určete, zda se mají oznamovat příchozí SMS (Ano nebo Ne).

Funkce Bluetooth: Určete, zda se má aktivovat Bluetooth (Ano nebo Ne).

Bez aktivované funkce Bluetooth se modul handsfree nemůže připojit k žádnému mobilnímu telefonu nebo náhlavní soupravě.

Jiné přístroje se mohou připojit: Určete, zda má být možné navázat spojení z jiných přístrojů (Ano nebo Ne).

Viditelný pro ostatní: Určete, zda má být navigační přístroj viditelný pro jiné přístroje s Bluetooth, zejména mobilní telefon (Ano nebo Ne).

Obnovit poslední spojení: Určete, zda se má automaticky obnovit spojení s posledním připojeným mobilním telefonem, jakmile se objeví v dosahu (Ano nebo Ne).

Řazení telefonního seznamu podle: Určete, podle kterého sloupce se má třídít telefonní seznam (Křestního jména nebo Příjmení). Toto nastavení se týká pouze zobrazení telefonního seznamu na navigačním přístroji.



Informace k ovládání okna nastavení naleznete v kapitole "Konfigurace navigačního systému", str. 112.



Upozornění: Aby bylo možné obnovit bez dalšího dotazování poslední spojení, musí být navigační přístroj ve vašem mobilním telefonu uložen jako "autorizovaný" nebo "autorizovaný přístroj" (přesné znění se může u každého výrobce lišit).



Upozornění: Nastavení Viditelný pro ostatní a Jiné přístroje se mohou připojit se projeví jen tehdy, je-li aktivována funkce Bluetooth.

Jen pokud jsou obě nastavení na Ano, je možné navázat spojení přes Bluetooth i z mobilního telefonu.

11 Navigon Live

11.1 Než začnete

Modul **NAVIGON Live** vám umožní kdykoliv přístup k aktuálním online službám **NAVIGON Live Services**:

- ▶ **Weather Live:** Dozvíte se aktuální počasí pro každý bod silniční sítě na dostupných navigačních kartách. Dále se vám zobrazí předpověď na další dny.
- ▶ **CleverParking Live:** Chcete-li se např. nechat navigovat k parkovišti, můžete ještě před spuštěním navigace zjistit, zda jsou na něm ještě volná místa. Zobrazí se vám také prognóza, zda se parkoviště spíše zaplňuje nebo spíše vyprazdňuje.
Které informace se zobrazí, závisí na tom, které informace poskytne provozovatel parkoviště k dispozici.
- ▶ **Google Local Search:** Hledáte-li určitý druh cíle, např. thajskou restauraci, můžete použít Google Local Search. Máte tak přístup k doporučením a hodnocením milionů lidí.
- ▶ **Traffic Live:** Dopravní zpravodajství můžete nyní odebírat ze serveru **NAVIGON Live**. Na něm se vyhodnocují nejen informace rozhlasových stanic, ale i data o pohybu mnoha uživatelů služeb **NAVIGON Live**. Je tak možné rychleji a spolehlivěji rozpoznat a objet dopravní zácpy. Vyhodnocení dat o pohybu je ale užitečné také pro spolehlivější výpočet předběžné doby příjezdu.

Datové spojení se navazuje přes mobilní síť. Potřebná SIM karta je vložena do navigačního přístroje (viz "SIM karta", str. 13). Je možné ji používat jen pro služby **NAVIGON Live**, pro všechny ostatní služby (telefonování, SMS, MMS atd.) je zablokována.

11.1.1 Cena

Využívání služeb **NAVIGON Live** je po dobu 3 měsíců ode dne první aktivace bezplatné. Neúčtují se náklady za mobilní připojení ani přenos dat. Poté si můžete služby předplatit. Bližší informace najdete na našich webových stránkách na adrese www.navigon.com/live.

Za využívání služeb **NAVIGON Live** za hranicemi vaší země v rámci Evropy se neúčtují žádné poplatky navíc. Informace o cenách parkovného a dostupnosti parkovišť není ale např. k dispozici celoplošně v každé zemi.



Bližší informace o dostupnosti a rozsahu služeb **NAVIGON Live** v různých zemích a o předplatném najdete na webových stránkách www.navigon.com/live.

11.2 Využívání služeb NAVIGON Live

Služby **NAVIGON Live** jsou plně integrovány do navigačního softwaru. Mnoho služeb se využívá automaticky, bez toho, že by se ovládání navigačního přístroje změnilo oproti verzi bez služeb **NAVIGON Live**. Je-li např. oznámena dopravní zácpa, na běhu programu se nic nemění. Dopravní informace služby **NAVIGON Live** jsou jen aktuálnější a přesnější než informace rozhlasových stanic.

11.2.1 Počasí

Služba **Weather Live** poskytuje aktuální informace o počasí pro každý bod silniční sítě na dostupných navigačních kartách. Dále získáte předpověď na další dny.

Informace o počasí pro aktuální polohu

Tato funkce je zajímavá tehdy, chcete-li získat předpověď na další dny.

- ▶ V okně **NAVIGACE** klepněte na  (**NAVIGON Live**) > **Počasí**. Otevře se okno **POČASÍ**. Vidíte výřez mapy, na kterém se zobrazuje vaše poloha. Vedle něj se nachází aktuální údaje o počasí a předpověď na další dny.

Údaje o počasí pro cílovou lokalitu

Během navigace si můžete nechat kdykoliv zobrazit počasí v cílové lokalitě.

- ▶ Klepněte na **Možnosti** > **Služby** > **Počasí**. Otevře se okno **POČASÍ**. Vidíte výřez mapy, na kterém se zobrazuje cíl navigace. Vedle něj se nachází aktuální údaje o počasí a předpověď na další dny.



Upozornění: Naplánovali-li jste trasu s několika etapami, zobrazí se informace o počasí pro cíl navigace, nikoliv pro cíl další etapy.

Údaje o počasí pro jinou lokalitu

Můžete si zobrazit informace o počasí ke každému bodu na mapě, který je možné zadat jako cíl navigace.

Vedle **Domů** a **Zobrazit mapu** > **Hledat cíl** můžete použít jakýkoliv druh zadání, např. **Zadat adresu**, **Oblíbené** nebo **Důležité místo**.

Zadávat-li adresu, stačí zadat město. Můžete ale zadat i ulici a číslo domu.



Informace k zadávání navigačních cílů naleznete v kapitole "Zadání cíle", str. 29.

1. Stejným způsobem, jako zadáváte navigační cíle, zadejte město, pro které si přejete údaje o počasí. Neklepejte na **Spustit navigaci!**
 - ▶ Necháte-li se právě navigovat, klepněte na **Možnosti** > **Cíl** > **Vložit průjezdní bod** a zadejte město, pro které si přejete informace o počasí. Neklepejte na **Spustit navigaci!**
2. Klepněte na **Možnosti** > **Počasí**.

Otevře se okno **POČASÍ**. Vidíte výřez mapy, na kterém se zobrazuje zadané město. Vedle něj se nachází aktuální údaje o počasí a předpověď na další dny.

11.2.2 Zaparkovat

Služba **CleverParking Live** poskytuje podrobné informace o mnoha parkovištích. Mimo jiné cenu, otevírací dobu, počet volných parkovacích míst, trend vytížení, dostupnost parkovacích míst pro ženy a invalidy, způsob placení, hlídání parkoviště, ...



Upozornění: Služba **CleverParking Live** může poskytnout jen ty informace, které jí dodá provozovatel parkoviště. Zejména u informací o vytížení nebo ceně tomu tak není vždy.

1. Hledáte-li parkoviště poblíž vaší aktuální polohy, klepněte v okně **NAVIGACE** na  (**NAVIGON Live**) > **Zaparkovat**.

- nebo -

- ▶ Jednou z metod, které jsou popsány v této uživatelské příručce, vyhledejte parkoviště poblíž vašeho cíle.

Otevře se seznam. Obsahuje možná parkoviště, seřazená podle vzdálenosti k cíli.

U některých parkovišť vidíte online informace jako např. počet momentálně volných parkovacích míst, aktuální cenu nebo trend vytížení.

Některá parkoviště jsou vyznačena hvězdičkou (např. ). K těmto parkovištím jsou dostupné další informace, jako např. otevírací doba nebo počet parkovacích míst pro invalidy nebo ženy.

2. Zvolte některé parkoviště.

Otevře se okno **INFORMACE O CÍLOVÉ LOKALITĚ**. Obsahuje adresu a další informace, jsou-li dostupné.

11.2.3 Google Local Search

Služba **Google Local Search** nabízí při hledání důležitých míst stejné výsledky jako při hledání pomocí Google Maps.

K mnoha důležitým místům v seznamu výsledků jsou dostupné recenze, které napsali uživatelé Google Maps, a hodnocení 1 až 5 hvězdičkami.

Vždy se zobrazuje průměrné hodnocení. Žádná hvězdička znamená, že zatím ještě nikdo neprovedl hodnocení.



Upozornění: Google povoluje používání služby **Google Local Search** za předpokladu dodržování Podmínek používání Služeb, které si můžete přečíst na adrese: www.google.com/accounts/TOS.

1. V okně **NAVIGACE** klepněte na  (**NAVIGON Live**) > **Google Local Search**.

- nebo -

V okně **NAVIGACE** klepněte na **Nový cíl** > **Důležité místo** > **Google Local Search**.

Otevře se okno **GOOGLE LOCAL SEARCH**.

2. Zadejte název cílové lokality.
Hledáte-li důležité místo poblíž vaší aktuální polohy, nemusíte nic zadávat.

Nachází-li se cílová lokalita v zahraničí, můžete zadat i jméno země, např. "Pariz Francie".

Můžete zadávat cokoliv. Pokud uděláte chybu, nezískáte možná výsledky, které očekáváte.

- ▶ Klepněte na  (**Otevřít seznam**) pro volbu jednoho z posledních 30 zadaných měst.

3. Klepněte na  (**OK**).

4. Zadejte dotaz.
Můžete zadat libovolně definovaný dotaz, počet výsledků je však silně závislý na zadání vhodného dotazu.



- ▶ Klepněte na  (**Otevřít seznam**) pro volbu jednoho z posledních 30 zadaných dotazů.

5. Klepněte na  (**OK**).

Otevře se seznam **VÝSLEDKY**. Obsahuje nalezená důležitá místa. Vedle každého důležitého místa se zobrazuje jeho průměrné hodnocení (1 až 5 hvězdiček). Žádná hvězdička znamená, že zatím ještě nikdo neprovedl hodnocení.

6. Klepněte na název cíle, ke kterému se chcete nechat navigovat.

Otevře se okno **INFORMACE O CÍLOVÉ LOKALITĚ**. Obsahuje průměrné hodnocení, telefonní číslo a adresu zvoleného cíle.

- ▶ Klepněte na  (**Info**), chcete-li si přečíst recenze k tomuto cíli.
- ▶ Klepněte na  (**Zobrazit na mapě**) pro náhled na cíl na mapě.
- ▶ Klepněte na  (**Zavolat**) pro vytočení uvedeného čísla.



Upozornění: Funkce **Zavolat** je dostupná jen tehdy, je-li navigační přístroj připojený přes Bluetooth k mobilnímu telefonu.

Zda a jak je možné navázat připojení přes Bluetooth, je popsáno v kapitole "Spojení s mobilním telefonem", str. 92.

7. Klepněte na **Spuštěn navigaci**.

- nebo -

Klepněte na **Zaparkovat** pro vyhledání parkoviště poblíž vašeho cíle a navigaci k němu.

Mapa se otevře v režimu **Náhled**. Cíl se zobrazí na mapě.



Informace o spuštění navigace v kapitole "Náhled trasy" na str. 41.

11.2.4 Dopravní hlášení

Služba **Traffic Live** vyhodnocuje nejen informace, které jí poskytnou rozhlasové stanice, ale i data o pohybu mnoha uživatelů této služby. To má mj. tyto výhody:

- ▶ Je možné rychleji a spolehlivěji rozpoznat a objet dopravní omezení, která vedou ke zpomalení dopravy.
- ▶ Je možné rychleji a spolehlivěji rozpoznat, kdy se dopravní omezení uvolní. Je možné se tak vyhnout zbytečným objížďkám.
- ▶ Je možné přesněji vypočítat předběžnou dobu příjezdu.

Používáním služby **Traffic Live** se nic nemění na ovládání navigačního přístroje, dopravní informace jen pocházejí z jiného zdroje.



Popis funkcí TMC naleznete v kapitole "TMC (Dopravní hlášení)" na str. 85.

11.3 Konfigurace služeb NAVIGON Live

V okně **NASTAVENÍ** se provádí nastavení služeb **NAVIGON Live**.

- ▶ V okně **NAVIGACE** klepněte na  (NAVIGON Live) > Možnosti > Nastavení.
Otevře se okno **NASTAVENÍ**.

Používat služby NAVIGON Live: Určete, zda mají být dostupné služby "NAVIGON Live" (Ano nebo Ne).

Odebírat dopravní zpravodajství: Určete, ze kterého zdroje se mají odebírat dopravní informace (rozhlasových stanic nebo služby NAVIGON Live). Služby "NAVIGON Live" zohledňují při analýze dopravní situace také data o pohybu mnoha vozidel. Proto poskytují často rozsáhlejší a aktuálnější informace.

Optimalizace rozpoznání dopr. zácpy: Navigační přístroj posílá data o pohybu vašeho vozidla (Floating Car Data na server "NAVIGON Live". Z vyhodnocení dat mnoha uživatelů je možné rychleji identifikovat tvoření dopravní zácpy a spolehlivěji vyhodnotit vhodnou objížďku. Mimoto je možné přesněji vypočítat dobu příjezdu. Určete, zda se mají posílat data o pohybu vašeho vozidla (Ano nebo Ne).



Informace o obsluze okna **NASTAVENÍ** naleznete v kapitole "Konfigurace navigačního systému", str. 112.

11.4 Zobrazení stavu

Všechny důležité údaje k vašemu modulu **NAVIGON Live** a platnosti předplatného za služby **NAVIGON Live** najdete v okně **STAV NAVIGON LIVE**.

- ▶ V okně **NAVIGACE** klepněte na  (NAVIGON Live) > Možnosti > Stav NAVIGON Live.
Otevře se okno **STAV NAVIGON LIVE**. Obsahuje tyto informace:
 - ▶ Datum, do kterého jsou předplaceny služby **NAVIGON Live**, resp. od kdy předplatné skončilo.
 - ▶ Číslo SIM karty v modulu **NAVIGON Live**.
 - ▶ Poslední aktivační kód zadaný do navigačního přístroje.

12 Konfigurace navigačního systému

Okno **NASTAVENÍ** je výchozím bodem všech nastavení, pomocí kterých si navigační systém upravíte podle svých osobních preferencí.

Nastavení jsou dostupná přes volby okna **NAVIGACE** a přes volby mnoha oken navigační aplikace.

- ▶ Klepněte na Možnosti > Nastavení.

V okně **NASTAVENÍ** navigační aplikace je několik tlačítek: Navigace, Aktuální profil trasy, Zobrazení mapy a Všeobecné info.

- ▶ Klepněte na některé tlačítko pro otevření příslušného okna nastavení.

Nastavení jednotlivých oken je rozděleno na několik obrazovek. Pomocí

tlačítek  (Doleva) a  (Doprava) jimi můžete listovat.

Někde jsou možná pouze dvě různá nastavení. Tato nastavení poznáte

podle tlačítka  (Změnit). Zobrazí se všechna možná nastavení. Aktuálně platné nastavení je zvýrazněno (v bílé barvě).

- ▶ Klepněte na  (Změnit) pro přepnutí nastavení.

V některých oknech je možné provést mnoho různých nastavení. Tato

nastavení poznáte podle tlačítka  (Seznam). Aktuálně platné nastavení je viditelné.

1. Klepněte na  (Seznam).

Otevře se seznam možných nastavení. Je vyznačeno aktuálně platné nastavení.

2. Klepněte na požadované nastavení. Nyní je vyznačené.
3. Klepněte na OK.

Seznam se opět zavře. Zobrazuje se nové nastavení.

Ke každému nastavení existuje jedno tlačítko  (Nápověda). Klepnete-li na něj, objeví se přesné vysvětlení příslušného nastavení.

Okno nastavení můžete zavřít dvojitým způsobem:

- ▶ Klepněte na OK.
Provedené změny se převezmou.
- ▶ Klepněte na Storno.
Provedené změny se nepřevezmou.

13 Příloha

13.1 Technické údaje navigačního přístroje

Rozměry		137 × 83 × 15,3 mm NAVIGON Premium 70 LIVE: 137 × 83 × 15,9 mm
Hmotnost		cca 190 g
Provozní podmínky	Provozní teplota	-10°C až 70°C (14°F až 158°F)
	Skladovací teplota	-30°C až 80°C (-22°F až 176°F)
	Vlhkost vzduchu	0 % až 90 %, nekondenzující
CPU		STM Cartesio 2064 (520MHz)
Operační systém		Microsoft Windows CE
Displej		Barevný LCD displej 5" s kontaktním dotykovým panelem, 300 cd/m ² , 300:1 480 x 272 pixelů (WQVGA)
Paměť	RAM	NAVIGON Plus 70: 64 MB NAVIGON Premium 70: 128 MB NAVIGON Premium 70 LIVE: 128 MB
	Flash	4 GB
GPS		ano (STM STA5630, ST-AGPS, -161dBm) Integrovaná anténa
TMC		ano
Senzor přiblížení		ano
Klávesy přístroje		1 (Zap/Vyp)
I/O	Klávesnice	Softwarová klávesnice
	Reproduktor	ano
	Paměťová karta	microSD
	USB	1 × USB 2.0
	Bluetooth	(Jen NAVIGON Premium 70 a NAVIGON Premium 70 LIVE) integrovaná s potlačením ozvěny
Napájení		přes USB zdířku
Baterie	typ	LilonPo / Lilon, 1400 mAh
Nabíjení	Elektronika	integrovaná
Nabíjecí kabel do auta	vstup	10-24V = (stejnoseměrné napětí, DC)
	výstup	5V = (stejnoseměrné napětí, DC)

13.2 Licenční podmínky NAVIGONu

§ 1 Rozsah ustanovení

Tato smlouva upravuje vztah mezi uživatelem a firmou NAVIGON AG, Schottmüllerstraße 20 A, 20251 Hamburg, která je vývojářem a vlastníkem výhradních uživatelských práv v objednávce popsaného programového vybavení NAVIGONu („software“). Předmětem této dohody jsou záležitosti autorského práva.

§ 2 Rozsah užívání

- (1) NAVIGON poskytuje uživateli jednoduché, nevýhradní, časově a prostorově neomezené právo k užívání softwaru v rozsahu užívání, jak byl stanoven v objednávce. Licence zahrnuje právo instalace a užívání softwaru v souladu s dokumentací a těmito ustanoveními.
- (2) NAVIGON výslovně upozorňuje uživatele na to, že užívání softwaru v plném rozsahu je možné teprve po příslušné registraci.
- (3) Uživatel je povinen zajistit, aby byla výše uvedená omezení užívání dodržována.
- (4) Jakékoliv užívání, které přesahuje smlouvou stanovený rámec, vyžaduje písemný souhlas firmy NAVIGON. Dojde-li k užívání bez tohoto souhlasu, naučtuje si NAVIGON částku za rozšířený způsob užívání podle aktuálního ceníku. NAVIGON si vyhrazuje právo na uplatnění dalších nároků na náhradu škody. Uživateli je vyhrazeno právo prokázání nižší škody.
- (5) Veškerá výše uvedená uživatelská práva přejdou na uživatele až po úplném uhrazení licenčního poplatku.

§ 3 Autorská a ochranná práva

- (1) Uživatel uznává autorská práva firmy NAVIGON, a tím výhradní uživatelská práva a práva na využití softwaru. Výhradní uživatelská práva a práva na využití platí i pro rozšíření nebo změny softwaru, které NAVIGON provedl na zakázku uživatele.
- (2) Zákonně i smluvně je zakázáno zejména kopírování softwaru jako celku anebo jeho částí bez výslovného souhlasu, bez výslovného povolení je rovněž zakázáno postoupení softwaru a vývoj podobného softwaru anebo částí softwaru, nebo používání softwaru, který je předmětem smlouvy, jako předlohy.

- (3) Uživatel uznává práva týkající se ochranných známek, obchodních značek, obchodních názvů a patentů firmy NAVIGON týkající se softwaru a příslušné dokumentace. Uživateli je zakázáno odstraňovat, měnit nebo jiným způsobem učinit nečitelnými upozornění na autorská a stávající ochranná práva.

§ 4 Postoupení softwaru

- (1) Uživatel smí natrvalo prodat nebo darovat software včetně příručky uživatele třetím osobám, za předpokladu, že nabývající třetí osoba prohlásí, že souhlasí s další platností stávajících smluvních podmínek i vůči ní.
- (2) V případě postoupení musí uživatel předat novému uživateli veškeré kopie programu včetně jeho případných záložních kopií, nebo nepředané kopie zničit. V důsledku postoupení zaniká právo původního uživatele k užívání programu.
- (3) Uživatel smí software včetně uživatelské příručky a ostatního průvodního materiálu přenechat třetím osobám dočasně, pokud se tak neděje formou pronájmu za účelem zisku nebo leasingu, a když třetí osoba prohlásí, že souhlasí s pokračováním platnosti stávajících podmínek smlouvy i vůči ní. Přenechávající uživatel musí předat veškeré kopie programu včetně případných záložních kopií, nebo nepředané kopie zničit. Po dobu přenechání softwaru třetím osobám nemá přenechávající uživatel právo vlastního užívání programu. Pronájem za účelem zisku anebo leasing je nepřipustný.
- (4) Uživatel nesmí software přenechat třetím osobám, existuje-li oprávněné podezření, že třetí osoba poruší podmínky smlouvy, zejména že bude pořizovat neoprávněné kopie.

§ 5 Práva na rozmnožování díla a ochrana proti neoprávněnému přístupu

- (1) Uživatel smí software kopírovat, je-li příslušná kopie nezbytná pro příslušné užití softwaru. K nezbytným kopiím patří instalace programu z původního nosiče dat do velkokapacitní paměti použitého hardwaru, jakož i načtení programu do operační paměti.
- (2) Mimoto může uživatel pořídit kopii za účelem zhotovení zálohy. Zásadně však smí pořídit a uchovávat jen jednu záložní kopii. Tato záložní kopie musí být jako taková označena.

- (3) Je-li z důvodů bezpečnosti dat anebo pro zajištění rychlé reaktivity počítačového systému po jeho celkovém zhroucení nevyhnutelné pravidelné zálohování všech dat včetně používaných počítačových programů, smí uživatel zhotovit bezpečnostní kopie v bezpodmínečně nutném množství. Dotyčné nosiče dat musí být patřičně označeny. Záložní kopie se smí používat výhradně pro archivní účely.
- (4) Další kopie, ke kterým patří i vytištění programového kódu na tiskárně anebo fotokopie příručky, nesmí uživatel pořizovat. Případně další výtisky uživatelských příruček pro spolupracovníky je nutno objednat u firmy NAVIGON.

§ 6 Vícenásobné užití a použití v síti

- (1) Uživatel smí software používat na jakémkoliv hardwaru, který má k dispozici. Změní-li však uživatel hardware, musí software z dosud používaného hardwaru vymazat. Současné ukládání do paměti, udržování v paměti nebo užívání na více než na jednom hardwaru je nepřipustné.
- (2) Používání přenechaného softwaru v síti nebo na jiném počítačovém systému s více stanicemi je nepřipustné, pokud se tím vytvoří možnost současného vícenásobného užívání softwaru. Chce-li uživatel nasadit software v síti anebo v jiném počítačovém systému s více stanicemi, musí zamezit možnosti současného vícenásobného využívání použitím mechanismů ochrany proti neoprávněnému přístupu, anebo uhradit firmě NAVIGON zvláštní poplatek za síťovou licenci, jehož výše je dána počtem uživatelů připojených k počítačovému systému. Výši poplatku za síťovou licenci, který je třeba v jednotlivém případě uhradit, sdělí NAVIGON uživateli neprodleně po písemném oznámení uživatele firmě NAVIGON o plánovaném použití v síti včetně počtu připojených uživatelů. Nasazení v takové síti nebo počítačovém systému s více stanicemi je přípustné až po úplném uhrazení poplatku za síťovou licenci.

§ 7 Software třetích stran

Software zahrnuje softwarové produkty třetích stran buď integrované do softwaru, který tvoří předmět smlouvy, nebo dodávané s ním. NAVIGON zásadně zprostředkovává pro tento software třetích stran jen ta práva, která jsou nezbytná ke všeobecnému užívání těchto programů jako součásti softwaru, který tvoří předmět smlouvy, a která je NAVIGON oprávněn poskytnout. Právo přepracování nebo dalšího zpracování v nich není zahrnuto.

§ 8 Dekompilace a změny programu

Zpětné převedení přenechaného programového kódu na jiné tvary kódu (dekompilace) jakož i jiné druhy zpětného převádění různých stupňů zhotovování softwaru (Reverse-Engineering) včetně změny programu jsou uživateli zakázány, jediné s tou výjimkou, že slouží k odstranění závažných chyb, a to zejména takových, které nelze obejít organizačními anebo jinými přípustnými pomocnými prostředky. Upozornění na autorská práva, sériová čísla a jiné znaky sloužící k identifikaci programu se nesmí odstraňovat nebo měnit. Odstranění ochrany proti kopírování nebo podobných ochranných rutin je bez informování nebo spoluúčasti firmy NAVIGON nepřipustné.

§ 9 Závěrečná ustanovení

- (1) Neúčinnost nebo pozbytí účinnosti jednoho z ustanovení těchto pravidel se nedotýká účinnosti pravidel ostatních. Neplatné pravidlo se musí cestou doplňkového výkladu smlouvy nahradit pravidlem, které se co nejvíce blíží zamýšlenému ekonomickému účelu již neúčinného pravidla.
- (2) Změny a dodatky těchto ustanovení vyžadují písemnou podobu a musí být jako takové výslovně označeny. Vedlejší ústní dohody jsou neúčinné. Požadavku písemné formy se lze vzdát pouze na základě písemné dohody.
- (3) Je-li to podle zákona přípustné, strany se ohledně veškerých právních vztahů plynoucích z tohoto smluvního poměru dohody na aplikování práva Spolkové republiky Německo s vyloučením kupního práva OSN.
- (4) Je-li uživatel obchodníkem ve smyslu německého obchodního zákoníku, právníkou osobou veřejného práva anebo veřejně právním zvláštním majetkem, ujednává se pro veškeré spory, které v souvislosti s tímto smluvním poměru vzniknou, jako sídlo soudu Hamburk.

13.3 Prohlášení o shodě

V této uživatelské příručce popsané přístroje

- ▶ **NAVIGON Plus 70**
- ▶ **NAVIGON Premium 70**
- ▶ **NAVIGON Premium 70 LIVE**

jsou mj. označené značkou CE.

Produkty se značkou CE jsou v souladu se směrnicí o rádiových zařízeních a telekomunikačních koncových zařízeních (R&TTE) (1999/5/EHS), směrnicí o elektrotechnické kompatibilitě (89/336/EHS) a směrnicí o elektrických zařízeních určených pro používání v určitých mezích napětí (73/23/EHS), pozměněnou směrnicí 93/68/EHS, které vydala Komise Evropských společenství.

Soulad s těmito směrnicemi implikuje shodu s následujícími evropskými normami:

EN 300 440-1 V1.3.1 (2001-09), EN 300 440-2 V1.1.2 (2004-07), EN 301 489-1 V1.6.1 (2005-09), EN 301 489-3 V1.4.1 (2002-08), Class 1, EN 55022:2006, Class B, EN 61000-4-2:1995+A1:1998+A2:2001, EN 61000-4-3:2006, EN 60950-1:2006

Výrobce neručí za uživatelem provedené změny, které se týkají shody přístroje s příslušnými směrnicemi a normami, ani za důsledky z toho vyplývající.

14 Řešení problémů

V této kapitole naleznete řešení problémů, které mohou vyplynout z používání navigačního systému.

Tento přehled si nečiní nárok na úplnost. Odpovědi na řadu dalších dotazů naleznete na webových stránkách společnosti NAVIGON (viz "Dotazy k produktu", str. 9).

Připojil jsem k navigačnímu přístroji nabíječku. Na displeji se zobrazuje připojení k počítači.

- nebo -

Připojil jsem navigační přístroj k počítači, nebyl ale rozpoznán jako výměnný disk.

Konektor USB nabíječky není zcela zastrčen do přístroje.

- nebo -

Konektor USB není správně připojen.

1. Vytáhněte konektor.

Navigační přístroj provede restart. Počkejte, dokud se navigační software znovu nenačte.

2. Zastrčte konektor USB nabíječky jedním pohybem až na doraz do příslušné zdířky navigačního přístroje (viz "Popis navigačního přístroje", str. 10).

Navigace na nic nereaguje, displej zamrzl.

Proveďte reset.

- ▶ Stiskněte pomocí tenkého předmětu klávesu **Reset** (viz "Popis navigačního přístroje", str. 10).

Provede se restart softwaru. Vaše nastavení i uložené cíle a trasy zůstanou zachovány.

Mám pocit, že se baterie mé navigace relativně rychle vyčerpá, není-li přístroj připojen k externímu napájení.

Některá nastavení je možné nakonfigurovat tak, aby byla minimální spotřeba energie.

1. V okně **NAVIGACE** klepněte na Možnosti > Nastavení > Všeobecné info.
2. Nastavte hodnoty pro Jas ve dne a Jas v noci na co nejnižší hodnotu.
3. Klepněte na OK.
4. Klepněte na  (Zpět).
Opět je otevřené okno **NAVIGACE**.

Omylem jsem aktivoval režim demo.

Aktivovali-li jste při prvním spuštění navigační aplikace omylem režim demo, můžete jej opět vypnout takto:

1. V okně **NAVIGACE** klepněte na Možnosti > Nastavení.
Otevře se okno **NASTAVENÍ**.
2. Klepněte na Možnosti > Ukončit režim demo.
Budete vyzváni k potvrzení resetu na tovární nastavení.
3. Klepněte na tlačítko Ano.

Software se restartuje a chová jako při prvním spuštění po zakoupení (viz "Zapnutí navigačního přístroje", str. 17).

Spustěte navigační software a přepněte nastavení Spustit v režimu demo na Ne (viz "Spuštění navigační aplikace", str. 28).

Senzor přiblížení reaguje velmi pozdě na mou ruku. Musím se displeje navigačního přístroje téměř dotknout.

Spínací vzdálenost senzoru přiblížení může být nižší za těchto okolností:

- ▶ Navigační přístroj není připojen k externímu napájení.
- ▶ Používáte kabel, který NAVIGON neurčil výslovně pro použití s vaším navigačním systémem.
- ▶ Držíte navigační přístroj v ruce.
- ▶ Používáte jiný než originální držák.
- ▶ Navigační přístroj je nainstalovaný na jiném místě než čelním skle.
- ▶ Používáte příslušenství, které NAVIGON neurčil výslovně pro použití s vaším navigačním systémem.



Informace o korektní instalaci navigačního systému naleznete v kapitole "Montáž navigačního systému ve vozidle" na str. 13.

Senzor přiblížení reaguje nejen tehdy, když chci ovládat navigační systém, ale i tehdy, když pohybuji volantem nebo používám řadící páku.

Volant anebo řadící páka je ve spínací vzdálenosti senzoru přiblížení.

- ▶ Namontujte držák do větší vzdálenosti od volantu a/nebo řadící páky.
- nebo -
- ▶ V okně **NAVIGACE** klepněte na Možnosti > Nastavení > Všeobecné info > Spínací vzdálenost a zmenšete spínací vzdálenost, ve které má senzor reagovat na pohyby.

Senzor přiblížení reaguje nejen na mou ruku, ale i na pohybující se stěrače.

Zkuste toto:

1. V okně **NAVIGACE** klepněte na Možnosti > Nastavení > Všeobecné info > Spínací rychlost.
2. Redukujte hodnotu spínací rychlosti tak, aby již senzor nereagoval na stěrače.

Pokud toto opatření není dostačující, redukuje i spínací vzdálenost:

- ▶ V okně **NAVIGACE** klepněte na Možnosti > Nastavení > Všeobecné info > Spínací vzdálenost a zmenšete vzdálenost, ve které má senzor reagovat na pohyby.

Nevede-li žádné z těchto opatření k řešení problému, můžete senzor přiblížení také deaktivovat.

- ▶ V okně **NAVIGACE** klepněte na Možnosti > Nastavení > Všeobecné info > Použít senzor přiblížení. Nastavte na Ne.



Upozornění: Používejte jen příslušenství, které NAVIGON výslovně určil pro použití s vaším navigačním systémem. NAVIGON AG nepřebírá záruku za závady nebo škody, které vzniknou v důsledku používání jiného příslušenství.

Vhodné příslušenství naleznete na www.navigon.com nebo v autorizovaných prodejnách.

15 Rejstřík

A

Aktivovat.....	15, 96
Aktuální poloha	
Uložit.....	83

B

Bezpečnostní pokyny.....	11
Blokování.....	83, 85
Bluetooth	
Aktivovat.....	96
Párování.....	92
Připojit.....	94
Bluetooth.....	viz Handsfree modul
Body trasy	
Místo startu.....	45
Pořadí.....	46
Přidat.....	45
Smazat.....	46

C

Cena.....	106
Cíl	
Domovská adresa.....	40, 44
Domů.....	40, 44
Důležité místo.....	34
celostátní důležitosti.....	35
Rychlý přístup.....	37
v okolí.....	34
v určité lokalitě.....	36
Google Local Search.....	108
Hlasové ovládání.....	30
Importované adresy	
Z Outlooku / z internetu.....	39
Z telefonního seznamu.....	40
Z telefonního seznamu.....	103
Moje cíle.....	29
Nový cíl.....	29
Oblíbené.....	38
Popis trasy.....	42
Poslední cíle.....	39
Rychlý přístup.....	37
Spustit navigaci.....	41

Uložit.....	43
Z mapy.....	41
Z telefonního seznamu.....	103
Zadat soudadnice.....	32
Cíle na trase.....	77
CleverParking Live	
Zaparkovat.....	108

D

Domovská adresa	
Změnit.....	44
Domovská adresa.....	40, 44
Domů.....	40, 44
Dopravní hlášení	
Náhled TMC.....	85
Nové vygenerování.....	89
Režim naladění.....	89
Symboly.....	21
Traffic Live.....	110
Zobrazovat.....	87
Důležité místo	
celostátní důležitosti.....	35
Cíle na trase.....	77
NAVIGON Sightseeing.....	79
Rychlý přístup.....	37
v okolí.....	34
v určité lokalitě.....	36

E

Energie.....	14, 20, 119
--------------	-------------

G

Google Local Search.....	108
GPS	
Inicializovat.....	28
Rušený příjem.....	28
Signály.....	16
Symboly.....	19

H

Handsfree modul	
Aktivovat	96
Historie hovorů	101
Hlasové ovládání	99
Import historie hovorů	98
Importovat telefonní seznam	97
Nastavení	104, 105
Otevřít	91
Párování	92
Položit	103
Přepojit	103
Převzít	102
Příchozí hovor	98
Příchozí SMS	98
Přijaté SMS	103
Připojit	94
Probíhající hovor	102
Rychlá volba	100, 104
Smazat přístroj	96
Spojení s mobilním telefonem	92
Symboly	22
Telefonní seznam	101
Vytočit číslo	100
Zadávaní číslic	102
Zavolat	99
Zobrazit mapu	102
Ztlumení	102
Historie hovorů	
Import historie hovorů	98
Historie hovorů	101
Hlasitost	62
Hlasové ovládání	25, 30, 99

I

Importované adresy	
Z Outlooku / z internetu	39
Z telefonního seznamu	40

J

Jízda za památkami	81
--------------------------	----

K

Klávesnice	23
Kniha jízd	89
Kompas	20
Konfigurace	
NAVIGON Live	110
Konfigurace	112
Konvence v příručce	8

M

Mapa	
Chodec	63
Hledat cíl	66
Náhled	57
Panel s tlačítky	52
Reality View	62
Standard	55
Stopa	64
Terén	65
Vozidlo	58
Moje cíle	29
Možnosti	19, 25, 49
MyPOIs	71
MyRoutes	42, 49

N

Nabídka	25
Náhled TMC	85
Nastavení	
Handsfree modul	105
Hlasitost	62
Konfigurace	112
NAVIGON Live	110
Nastavení Handsfree modul	
Rychlá volba	104
Smazat přístroj	96
Spojení s mobilním telefonem	92
Nastavení TMC	
Dopravní hlášení	88
Nové vygenerování	89
Režim naladění	89
TMC	88

Navigace		Počasi	
Bez GPS	43, 49	Weather Live	107
Blokování	83, 85	Podpora	9
MyRoutes	42, 49	POI	
Popis trasy	42, 48	celostátní důležitosti	35
Profil trasy	42, 48	Cíle na trase	77
Spustit	41, 48	NAVIGON Sightseeing	79
Spustit navigaci	43, 49	Rychlý přístup	37
Zrušit blokování	84	v okolí	34
Navigační software		v určité lokalitě	36
Spustit	28	Pomoc v případě nouze	82
Navigační systém		Popis trasy	
Bez TMC	15	Blokování	85
Energie	14	Zobrazovat	42, 48, 84
Instalace	13	Poslední cíle	39, 43
Paměťová karta	15	Použít hlasové ovládání	25
Popis	10	Předplatné	106
Rozsah dodávky	9	Přijaté SMS	103
Spustit	17	Připojit	94
Technické údaje	113	Příručka	
NAVIGON Live		Konvence	8
Aktivovat	15	Symboly	8
Cena	106	Příručka	18
Konfigurace	110	Probíhající hovor	
Nastavení	110	Položit	103
Předplatné	106	Přepojit	103
Stav	111	Převzít	102
Symboly	20	Zadávání číslic	102
NAVIGON Sightseeing	79	Zobrazit mapu	102
Nové vygenerování	89	Ztlumení	102
Nový cíl	29	Profil trasy	42, 48, 67

O

Oblíbené	38, 43
Ochranná známka/Ochranné známky	9
Odstraňování problémů	118

P

Paměťová karta	15
Panel s tlačítky	52
Párování	92
Plánování trasy	44

R

Reality View	62
Řešení problémů	118
Režim naladění	89
Rozsah dodávky	9
Rychlá volba	104

S

Senzor přiblížení	55
Servis	9

Simulace		Trasy a stopy	
Konec.....	48	Načíst.....	46
Spustit.....	47	Plánování.....	44
Snímky obrazovky.....	73	Trasy a stopy.....	44
Softwarová klávesnice.....	23		
Spojení s mobilním telefonem.....	92	V	
Stav		V okolí.....	76
NAVIGON Live.....	111	Vlastní důležitá místa.....	71
Stav GPS.....	83		
Stopa		W	
Načíst.....	46	Weather Live	
Záznam stopy.....	20, 73	Počasí.....	107
Symboly			
Dopravní hlášení.....	21	Z	
NAVIGON Live.....	20	Zadání dat.....	24
Traffic Live.....	21	Zadat data.....	24
Symboly v příručce.....	8	Zadat souřadnice.....	32
		Zákaznická linka.....	9
		Zaparkovat	
		CleverParking Live.....	108
		Parkování poblíž cíle.....	75
		Pěší režim.....	75
		Poslední cíl.....	75
		Záruka.....	8
		Zavolat	
		Historie hovorů.....	101
		Hlasové ovládání.....	99
		Rychlá volba.....	100
		Telefonní seznam.....	101
		Vytočit číslo.....	100
		Zrušit blokování.....	84
		Ztlumení.....	23
T			
Technické údaje.....	113		
Telefon.....	viz Handsfree modul		
Telefonní seznam			
Aktualizovat.....	97		
Importovat telefonní seznam.....	97		
Telefonní seznam.....	101		
TMC			
Náhled TMC.....	85		
Nové vygenerování.....	89		
Režim naladění.....	89		
Symboly.....	21		
Zobrazovat.....	87		
Traffic Live			
Dopravní hlášení.....	110		
Symboly.....	21		
Trasy			
Body trasy.....	45		
Místo startu.....	45		
Načíst.....	46		
Popis trasy.....	48		
Profil trasy.....	48		
Simulace.....	47		
Správa cílů.....	46		
Spustit navigaci.....	48		
Uložit.....	46		
Zobrazovat.....	47		